

THULE[®]

SWEDEN

車種別適応表

2020/2021

販売店様用



THULE製品お買い上げの際は必ずご確認ください。2020年8月現在
※表示価格は消費税別・本体価格となり別途消費税が必要となります。

Bring your life
thule.com

車種別適応表

2020/2021

2020年8月現在

販売店様用 THULE製品お買い上げの際は必ずご確認ください。



THULEキャリア製品が見られる コンセプトショップ

	THULE コンセプトショップ 札幌 営業時間 月曜～金曜日 午前10時～午後5時 土曜・日曜・祭日休業 住所・電話 北海道札幌市白石区中央二条4-4-21 TEL.011-805-3555
	THULE コンセプトショップ 仙台 営業時間 月曜～金曜日 午前10時～午後5時 土曜・日曜・祭日休業 住所・電話 宮城県仙台市若林区六丁の目中町8-10 TEL.022-288-3915
	THULE コンセプトショップ 東京 営業時間 月曜～金曜日 午前10時～午後5時 土曜・日曜・祭日休業 住所・電話 東京都千代田区神田美土代町3 TEL.03-6860-4182
	THULE コンセプトショップ 名古屋 営業時間 月曜～金曜日 午前10時～午後5時 土曜・日曜・祭日休業 住所・電話 愛知県小牧市村中1581-5 TEL.0568-76-8551
	THULE コンセプトショップ 大阪 営業時間 月曜～金曜日 午前10時～午後5時 土曜・日曜・祭日休業 住所・電話 大阪府東大阪市鷹殿町7-22 TEL.072-986-9700
	THULE コンセプトショップ 広島 営業時間 月曜～金曜日 午前10時～午後5時 土曜・日曜・祭日休業 住所・電話 広島県広島市東区上大須賀町16-4 TEL.082-568-2510
	THULE コンセプトショップ 福岡 営業時間 月曜～金曜日 午前10時～午後5時 土曜・日曜・祭日休業 住所・電話 福岡県福岡市博多区西月隈1-4-32 TEL.092-432-9940

※イベント出展等で不在となる場合がありますのでご了承ください。
お電話等で確認いただけると幸いです。

THULE®

SWEDEN

スーリーカーキャリア 輸入代理店 **阿部商会**

本社 〒101-0053 東京都千代田区神田美土代町3 <http://abeshokai.jp/>

商品のお問い合わせは下記営業所までお願いいたします。

札幌営業所	〒003-0012 北海道札幌市白石区中央二条4-4-21	TEL.011-805-3555	FAX.011-805-3666
仙台営業所	〒984-0012 宮城県仙台市若林区六丁の目中町8-10	TEL.022-288-3915	FAX.022-288-3907
関東営業所	〒101-0053 東京都千代田区神田美土代町3	TEL.03-3233-2222	FAX.03-3295-1182
名古屋営業所	〒485-0082 愛知県小牧市村中1581-5	TEL.0568-76-8551	FAX.0568-76-8576
大阪営業所	〒579-8036 大阪府東大阪市鷹殿町7-22	TEL.072-986-9700	FAX.0729-86-9710
広島営業所	〒732-0056 広島県広島市東区上大須賀町16-4	TEL.082-568-2510	FAX.082-568-2520
福岡営業所	〒812-0857 福岡県福岡市博多区西月隈1-4-32	TEL.092-432-9940	FAX.092-432-9941

- 仕様、価格、意匠等は改良のため予告なく変更する場合があります。
- 価格はメーカー希望小売価格(消費税別)です。
- THULEのアタッチメントはTHULEロードキャリア用に開発された商品です。他社のロードキャリアとの併用は、積載荷重のかかるルーフに悪影響を及ぼすだけでなく、脱落等の重大な事故にもつながる恐れがありますので絶対おやめください。
- この適応表の掲載商品、および価格は2020年8月現在のものです。
- この適応表に使用しておりますイメージ写真の中には、日本国内で取り扱っていないものや欧州モデルも含まれております。
- 掲載商品の色調は、撮影条件や印刷の都合で実際の製品と異なって見える場合があります。



THULE製品の補修パーツが
検索・購入できるサポートサイト。
<http://abeparts.jp>
※取り扱いの一部商品を除きます。



THULE製品の最新情報が分かる
オフィシャルサイト。
<http://abeshokai.jp/thule/>
※取り扱いの一部商品を除きます。



THULE ベースキャリア選びチャート

質問にしたがって進んでください。あなたの車にぴったりのベースキャリアが見つかります。

本チャートはあくまでベースキャリア選びをわかりやすく図解したものです。ベースキャリアの適合は必ず本誌適応表にてご確認ください。
※下記表示価格は消費税別・本体価格となります。

1 フットの選択

Selection of Feet

自分の車には
ルーフレールが
付いている

YES NO

ルーフレールと
ルーフの間には
隙間がある











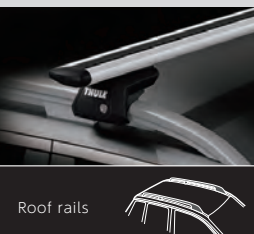



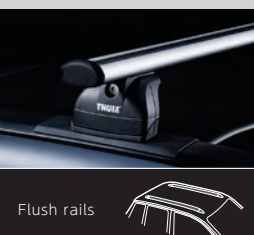











YES NO

ルーフの端に
レインガーター
(雨どい)がある

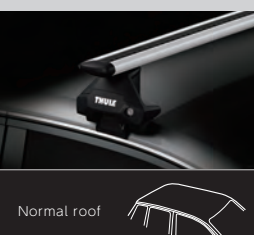
YES NO

ルーフの
両端にネジ穴や
Tトラックがある

YES NO

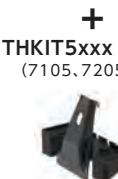
<p>ルーフレール用</p>  <p>Roof rails</p>	<p>RAPIDSYSTEM 7104 ¥21,000</p> <ul style="list-style-type: none"> ● 4個1セット ● キー付属  <p>取り付けが簡単なThule Evoフット。ルーフレール装着車に対応。ルーフレール表面を傷つけないラバーライニング。バー別売</p>	<p>775 ¥20,000</p> <ul style="list-style-type: none"> ● 4個1セット ● キー付属  <p>より太いルーフレールに適合するルーフレール用フット。バー別売</p>	<p>WINGBAR EDGE ウイングバーエッジ 958X シルバー ¥48,000 ブラック ¥50,000</p> <ul style="list-style-type: none"> ● 2本1セット ● キー付属 ● フットバーセット  <p>スムーズなバーエンド形状のバーフットセット。</p>	<p>958Xは A</p> <p>7104・775 フットは DFGH</p>
<p>ダイレクトルーフレール用</p>  <p>Flush rails</p>	<p>RAPIDSYSTEM 753 ¥19,000</p> <ul style="list-style-type: none"> ● 4個1セット ● キー付属  <p>フィックスポイント・ダイレクトルーフレールの車両に対応するスタンダードフット。バー・キット別売</p>	<p>WINGBAR EDGE ウイングバーエッジ 959X シルバー ¥40,000 ブラック ¥42,000</p> <ul style="list-style-type: none"> ● 2本1セット ● キー付属 ● フットバーセット  <p>スムーズなバーエンド形状のバーフットセット。</p>	<p>● 車種別取付キット</p> <p>+ THKIT4xxx ¥8,000 (753、959X専用)</p> 	<p>959Xは B</p> <p>7206は C</p> <p>7106・753 フットは DEGH</p>
<p>ダイレクトルーフレール用</p> 	<p>RAPIDSYSTEM 7106 New ¥20,000</p> <ul style="list-style-type: none"> ● 4個1セット ● キー付属  <p>ダイレクトルーフレール用フット。バー・キット別売</p>	<p>WINGBAR EDGE Edge 7206 New ¥28,000</p> <ul style="list-style-type: none"> ● 4個1セット ● キー付属  <p>ダイレクトルーフレール用エッジフット。バー・キット別売</p>	<p>● 車種別取付キット</p> <p>+ THKIT6xxx ¥8,000 (7106、7206専用)</p> 	<p>7106・753 フットは DEGH</p>
<p>レインガーター用</p>  <p>Rain gutter</p>	<p>SQUAREBARSYSTEM 951/952/953 ¥10,000~ ¥15,000</p> <ul style="list-style-type: none"> ● 4個1セット ● キー別売  <p>スクエアバー専用のレインガーターフット。レインガーター車の定番フットです。バー別売</p>	<p>420 ¥33,000</p> <ul style="list-style-type: none"> ● 4個1セット ● キー付属  <p>スクエアバー専用レインガーターフット。バー別売</p>	<p>RAPIDSYSTEM 9512/9522/9531 ¥16,000~ ¥22,000</p> <ul style="list-style-type: none"> ● 4個1セット ● キー別売  <p>ラビッド対応のレインガーターフット。ウイングバーEvo、スライドバー、プロフェッショナルバーに対応します。バー別売</p>	<p>951~953・ 420フットは E F</p> <p>9512~9531 フットは DEGH</p>
<p>フィックスポイント用 (Tトラック含む)</p>  <p>Fixed points</p>	<p>RAPIDSYSTEM 753 ¥19,000</p> <ul style="list-style-type: none"> ● 4個1セット ● キー付属  <p>フィックスポイント・ダイレクトルーフレールの車両に対応するスタンダードフット。バー・キット別売</p>	<p>WINGBAR EDGE ウイングバーエッジ 959X シルバー ¥40,000 ブラック ¥42,000</p> <ul style="list-style-type: none"> ● 2本1セット ● キー付属 ● フットバーセット  <p>スムーズなバーエンド形状のバーフットセット。</p>	<p>● 車種別取付キット</p> <p>+ THKIT3xxx ¥8,000 (753、959X専用)</p> 	<p>959Xは B</p> <p>753フットは DEGH</p>
<p>ノーマルルーフ用</p>  <p>Normal roof</p>	<p>RAPIDSYSTEM 7105 ¥20,000</p> <ul style="list-style-type: none"> ● 4個1セット ● キー付属  <p>取り付けが簡単なThule Evoフット。フィックスポイントやルーフレールのないノーマルルーフ車に対応します。バー・キット別売</p>	<p>754 ¥19,000</p> <ul style="list-style-type: none"> ● 4個1セット ● キー付属  <p>トルクインジケーター内蔵で、簡単かつ安全に取り付けができるノーマルルーフ用フット。バー・キット別売</p>	<p>WINGBAR EDGE Edge 7205 New ¥28,000</p> <ul style="list-style-type: none"> ● 4個1セット ● キー付属  <p>ノーマルルーフ用エッジフット。バー・キット別売</p>	<p>7205は C</p> <p>7105・754 フットは DEGH</p>
<p>● 7105用車種別取付キット</p> <p>+ THKIT5xxx ¥8,000 (7105、7205専用)</p> 	<p>● 754用車種別取付キット</p> <p>+ THKIT1xxx ¥8,000 (754専用)</p> 	<p>● Edge 7205用車種別取付キット</p> <p>+ THKIT5xxx ¥8,000 (7105、7205専用)</p> 		

おすすめ オプションパーツ



レインガーター用
フットにおすすめ
ロックノブ
527-1
¥8,500(4個1セット)
※951~953フットのみ使用可能



ルーフレールタイプ
フットにおすすめ
プロテクションシート
332
¥1,200
(4枚1セット/13x14cm)



ノーマルルーフタイプ
フットにおすすめ
プロテクションシート
331-1
¥1,000
(4枚1セット/17x8.5cm)

2 バーの選択

Selection of Bars

A ウイングバーエッジ 958X・958XB(ルーフレール用)

●スムーズなバーエンド形状のパーツ2本セット。ローダウンデザインにより、非常に低い取り付けが特徴です。



9581/9581B・70cm	(2本1セット、2.8kg/1本)
9582/9582B・78cm	(2本1セット、2.8kg/1本)
9583/9583B・86cm	(2本1セット、2.9kg/1本)
9584/9584B・70/78cm	(2本1セット、2.8kg/1本)
9585/9585B・78/86cm	(2本1セット、2.9kg/1本)

ウイングバーエッジ 958X シルバー ¥48,000
ウイングバーエッジ 958XB ブラック ¥50,000

B ウイングバーエッジ 959X・959XB(ダイレクトルーフレール・フィックスポイント用)

●スムーズなバーエンド形状のパーツ2本セット。753用キットが使用できます。キット別売。



9591/9591B・79cm	(2本1セット、2.6kg/1本)
9592/9592B・87cm	(2本1セット、2.7kg/1本)
9593/9593B・95cm	(2本1セット、2.8kg/1本)
9594/9594B・79/87cm	(2本1セット、2.7kg/1本)
9595/9595B・87/95cm	(2本1セット、2.8kg/1本)
9596/9596B・95/105cm	(2本1セット、3.0kg/1本)

ウイングバーエッジ 959X シルバー ¥40,000
ウイングバーエッジ 959XB ブラック ¥42,000

C ウイングバー エッジ 721X・721XB

●風切音を抑えるデザインのルーバー。アクセサリーの取り付けも簡単です。1本入



7212/7212B・77cm	(1本入、1.1kg/1本)
7213/7213B・86cm	(1本入、1.2kg/1本)
7214/7214B・95cm	(1本入、1.4kg/1本)
7215/7215B・104cm	(1本入、1.5kg/1本)
7216/7216B・113cm	(1本入、1.6kg/1本)

ウイングバー エッジ 721X シルバー ¥8,000
ウイングバー エッジ 721XB ブラック ¥9,000

D ウイングバー Evo

●バー2本のセット。ラピッドシステムフット専用。飛行機の翼にヒントを得たスーリーウイングバーEvoは静粛性と安全性を兼ね備えた新しいルーバーです。



7111/7111B・108cm	(2本1セット、1.30kg/1本)
7112/7112B・118cm	(2本1セット、1.35kg/1本)
7113/7113B・127cm	(2本1セット、1.40kg/1本)
7114/7114B・135cm	(2本1セット、1.45kg/1本)
7115/7115B・150cm	(2本1セット、1.55kg/1本)

ウイングバー Evo 711X シルバー ¥17,000
ウイングバー Evo 711XB ブラック ¥19,000

E スチールスクエアバーセット

●バー2本のセット。



7121・108cm	(2本1セット、1.5kg/1本)	各サイズ ¥6,500
7122・118cm	(2本1セット、1.8kg/1本)	
7123・127cm	(2本1セット、1.9kg/1本)	
7124・135cm	(2本1セット、2.0kg/1本)	
7125・150cm	(2本1セット、2.2kg/1本)	

※Thuleロゴ入り専用エンドキャップが付属します。

F スチール製強化スクエアバーセット

●バー2本のセット(エンドキャップは付属しません)。ラピッドシステムフットには対応しません。



765・163cm	(2本1セット、3kg/1本)	¥12,500
766・200cm	(2本1セット、4.1kg/1本)	¥14,500
767・220cm	(2本1セット)	¥16,000

※強化バーはラピッドシステムには対応しません。
また、バーエンドキャップは別途強化バー専用タイプ (TH1500030660/¥400)×4ヶ(1台分)が必要です。

G スライドバーセット

●バー2本のセット。ラピッドシステムフット専用。左右に600mmスライドし、よりスムーズな積載を可能にします。



891・127cm	(2本1セット、4.2kg/本)	¥42,000
892・144cm	(2本1セット、4.7kg/本)	¥46,000
893・162cm	(2本1セット、5.3kg/本)	¥51,000

※ルーフボックスや一部のアクセサリーの装着にはトラックアダプター(別売)が必要です。
※Uボルトでボックス、アクセサリーを固定した場合、スライド機能が利用できなくなります。

H プロフェッショナルバー

●独自のトリスロットデザインで複数のアクセサリーを装着できる、アルミ素材のヘビーデューティー仕様ロードバー。



390・120cm	(2本1セット、1.4kg/1本)	¥23,000
391・135cm	(2本1セット、1.6kg/1本)	¥23,000
392・150cm	(2本1セット、1.8kg/1本)	¥23,000
393・175cm	(2本1セット、2.1kg/1本)	¥29,000
394・200cm	(2本1セット、2.4kg/1本)	¥29,000
395・220cm	(2本1セット、2.6kg/1本)	¥36,000

※ルーフボックスや一部のアクセサリーの装着にはトラックアダプター(別売)が必要です。

3 ルーフボックス・アクセサリーの選択

Selection of Roof box & Accessories

とにかくいろいろなものを積みたい...

▶ ルーフボックス ¥48,000~¥320,000

車の荷量が足りずにお困りではありませんか？
車を買い換える前にTHULEルーフボックスを是非ご検討下さい。
従来のハードボックスに加え、折りたたんで収納できるソフトルーフボックス「Ranger」シリーズもラインナップ。



(写真はVector)

2020~2021 THULEカタログP7をご覧ください。



自転車を集めたい...

▶ サイクルキャリア ¥15,000~¥44,000

ヨーロッパで圧倒的な支持を得ているTHULEのサイクルキャリア。国内最大級のロードレース「ツアーオブジャパン」のサポートカーにも使用されています。



(写真はTH598)

2020~2021 THULEカタログP15をご覧ください。



サーフボードを集めたい...

▶ ウォータースポーツキャリア ¥11,000~¥120,000

サーフボードからカヤック、カヌーまで、長さ3mを超えるようなギアでも、THULEウォータースポーツキャリアを使えば楽に運搬することができます。



(写真はTH898)

2020~2021 THULEカタログP23をご覧ください。



スキー・スノーボードを集めたい...

▶ ウィンタースポーツキャリア ¥12,000~¥36,000

雪が付いたままのスキー・スノーボードを車室に持ち込むと窓が曇り安全運転の妨げとなります。簡単・確実な積載を追求したTHULE ウィンタースポーツキャリアを是非ご利用ください。



(写真はTH7326)

2020~2021 THULEカタログP27をご覧ください。

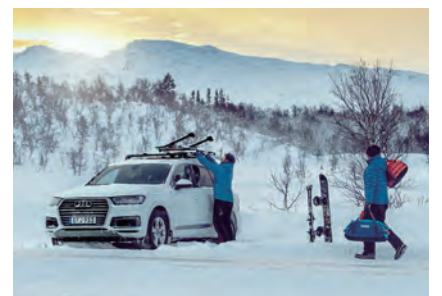

キャンプ用品を集めたい...

▶ キャリアバスケット ¥68,000~¥108,000

クーラーボックスやテントなど、かさばる荷物の運搬にはキャリアバスケットがおすすめです。スチール製のラックから最新のカーデザインにもマッチするアルミ製ラックまで2モデルをラインナップ。



(写真はTH824)

2020~2021 THULEカタログP12をご覧ください。



作業道具を集めたい...

▶ 業務用キャリア プロフェッショナルバー専用

ラダーキャリアやパイプボックス等、簡単な積載で作業効率をアップする業務用キャリア。プロフェッショナルバーのみ装着できます。



(写真はTH311)

2020~2021 THULEカタログP29をご覧ください。



適応表の見方

THULEおすすめのシステム

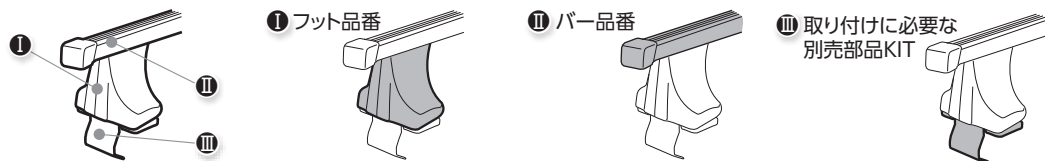

お持ちの車のメーカー、車種、タイプ、年式等を調べます。

車種に適合するフット、バー、取り付けキット等の品番を確認します。

スクエアバー選択時のベースキャリアシステムの合計金額です。

ベースキャリアシステム算出方法

$$\text{ベースキャリアシステム合計金額} = \text{適応フット本体価格} + \text{適応バー本体価格} + \text{取り付けキット等本体価格}$$

※適応表にはスクエアバー選択時の合計金額(税別)を表示しています。
※その他のバーを選択した場合は2のバー価格を選択したバーの価格に置き換えて計算してください。

例えば/TOYOTA アベンシス ワゴン H23/9~で「ウイングバー-Evo7112」を選択した場合。

$$\begin{matrix} \text{フット} & \text{ウイングバー-Evo} & \text{キット} & \text{ベースキャリアシステムの} \\ \text{753} & \text{7112} & \text{3073} & \text{合計金額は} \\ \text{¥19,000} & \text{¥17,000} & \text{¥8,000} & \text{¥44,000となり。} \end{matrix}$$

※3に記載のない車種は取り付けキット等は不要です。
※フット/バー一体型のウイングバーエッジは958X/958XBは本体価格が、959X/959XBは本体価格に取り付けキット¥8,000を加算した価格がベースキャリアシステムの合計金額となります。

◆各種フット、バー、キット、オプションパーツ等の価格は適応表上部の一覧表でご確認ください。◆

車種名	タイプ	年式	主要車両形式	適応品番					スクエアバー		フット		別売品	最大積載重量 (kg)	バー取付前後幅 (mm)	アタッチメント有効幅 (mm)
				フット	スクエアバー	ウイングバー-Evo	プロバー	スライドバー	2	3	1	2+3				
TOYOTA																
アグア		H23/12~	MHP10													
アベンシス	ワゴン	H23/9~	ZRTZ72W	753	7122	7112(B)	390	891		9592(B)	3073	¥33,500		75	720	850
	セダン	H15/10~	AZT250, AZT251, AZT255	754	7122	7112(B)	390	891			1405	¥33,500	331-1	60	720	925
	ワゴン/ルーフレール付	H15/10~	AZT250W, AZT255W	7104	7122	7112(B)	390	891		9581(B)		¥27,500	332	60	~1020	795
アルファード (ハイブリッド車含む)		H27/1~	AGH3, GGH3	7105	7125	7115(B)	392	893			5194	¥34,500	331-1	75	750	1289
		H20/5~	AH20, GGH20	754	7125	7115(B)	392	893			1491	¥33,500	331-1	45	755	1230
		H14/5~	#NH10W, #NH15W	754	7124	7114(B)	391	892			1267(空売)	¥33,500	331-1	60	700	1090

車のルーフタイプによって取り付け可能なフットの適応品番が決まります。

車両のルーフ形状・ルーフレールに完全に合うように設計され、ルーフボックスや各種アクセサリを安全に装着するための強固なベースとなります。

ルーフレール用

7104 / 775 (共に4個1セット、キー付属)
ウイングバーエッジ958X / 958XB
(2本1セット、キー付属)、フットバーセット



ダイレクトルーフレール用

753 / 7106 / Edge7206 (共に4個1セット、キー付属)
ウイングバーエッジ959X / 959XB
(2本1セット、キー付属)、フットバーセット



レインゲーター用

951, 952, 953 / 9512, 9522, 9531 / 420 (共に4個1セット、キー付属)



フィックスポイント用

753 / 751 (共に4個1セット、キー付属)
ウイングバーエッジ959X / 959XB
(2本1セット、キー付属)、フットバーセット

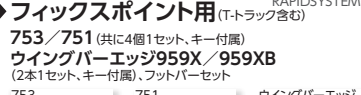

ノーマルルーフ用

7105 / 754 / Edge7205 (共に4個1セット、キー付属)



バーはスクエアバーとウイングバーEvo、プロバー、スライドバーの4タイプからお選びいただけます。

適応表にはスクエアバーをお選びいただいた場合の合計金額を表示しています。ウイングバーEvoを選ぶ場合は同じサイズのものをお選びください。その際、価格が異なるため、合計金額に差額が生じますのでご注意ください。

スクエアバー (2本1セット)

- 7121-108cm (1.5kg/1本)
- 7122-118cm (1.8kg/1本)
- 7123-127cm (1.9kg/1本)
- 7124-135cm (2.0kg/1本)
- 7125-150cm (2.2kg/1本)

スチール製強化スクエアバーセット (2本1セット)

- 765-163cm (3kg/1本)
- 766-200cm (4.1kg/1本)
- 767-220cm (4.1kg/1本)

ウイングバーEvo / シルバー (2本1セット)

- 7111-108cm (1.3kg/1本)
- 7112-118cm (1.35kg/1本)
- 7113-127cm (1.4kg/1本)
- 7114-135cm (1.45kg/1本)
- 7115-150cm (1.55kg/1本)

ウイングバーEvo / ブラック (2本1セット)

- 7111B-108cm (1.3kg/1本)
- 7112B-118cm (1.35kg/1本)
- 7113B-127cm (1.4kg/1本)
- 7114B-135cm (1.45kg/1本)
- 7115B-150cm (1.55kg/1本)

プロフェッショナルバー (2本1セット)

- 390-120cm (1.4kg/1本)
- 391-135cm (1.6kg/1本)
- 392-150cm (1.8kg/1本)
- 393-175cm (2.1kg/1本)
- 394-200cm (2.4kg/1本)
- 395-220cm (2.6kg/1本)

スライドバー (2本1セット)

- 891-127cm (4.2kg/本)
- 892-144cm (4.7kg/本)
- 893-162cm (5.3kg/本)

ラピッドシステム非対応フットはスクエアバーのみ適応します。

※バー種類により、一部適応しないアクセサリがあります。

フットとバーの一体型ウイングバーエッジ。

スムーズなバーエンド形状のバーフットセット。ローダウンデザインにより、非常に低い取り付けが特徴です。

品番が記載されている車種はフット/バー一体型ウイングバーエッジが装着できます。

ルーフレール用

- ウイングバーエッジ 958X / シルバー
- 9581-70cm (2.8kg/1本) (2本1セット)
- 9582-78cm (2.8kg/1本)
- 9583-86cm (2.9kg/1本)
- 9584-70/78cm (2.8kg/1本)
- 9585-78/86cm (2.9kg/1本)

ルーフレール用

- ウイングバーエッジ 958XB / ブラック
- 9581B-70cm (2.8kg/1本) (2本1セット)
- 9582B-78cm (2.8kg/1本)
- 9583B-86cm (2.9kg/1本)
- 9584B-70/78cm (2.8kg/1本)
- 9585B-78/86cm (2.9kg/1本)

フィックスポイント用・ダイレクトルーフレール用

- ウイングバーエッジ 959X / シルバー
- 9591-79cm (2.6kg/1本) (2本1セット)
- 9592-87cm (2.7kg/1本)
- 9593-95cm (2.8kg/1本)
- 9594-79/87cm (2.7kg/1本)
- 9595-87/95cm (2.8kg/1本)
- 9596-95/105cm (3.0kg/1本)

フィックスポイント用・ダイレクトルーフレール用

- ウイングバーエッジ 959XB / ブラック
- 9591B-79cm (2.6kg/1本) (2本1セット)
- 9592B-87cm (2.7kg/1本)
- 9593B-95cm (2.8kg/1本)
- 9594B-79/87cm (2.7kg/1本)
- 9595B-87/95cm (2.8kg/1本)
- 9596B-95/105cm (3.0kg/1本)

フィックスポイント用・ダイレクトルーフレール用

- ウイングバーエッジ 721X / シルバー
- 7212-77cm (1本入、1.1kg/1本) (1本入り)
- 7213-86cm (1本入、1.2kg/1本)
- 7214-95cm (1本入、1.4kg/1本)
- 7215-104cm (1本入、1.5kg/1本)
- 7216-113cm (1本入、1.6kg/1本)

フィックスポイント用・ダイレクトルーフレール用

- ウイングバーエッジ 721XB / ブラック
- 7212B-77cm (1本入、1.1kg/1本) (1本入り)
- 7213B-86cm (1本入、1.2kg/1本)
- 7214B-95cm (1本入、1.4kg/1本)
- 7215B-104cm (1本入、1.5kg/1本)
- 7216B-113cm (1本入、1.6kg/1本)

※一部のフットでは別売キットが必要です。
※バー種類により、一部適応しないアクセサリがあります。
※ウイングバーエッジを使用する場合、アタッチメント取付有効幅が短くなります。

KIT (取り付けキット)

※適応表内の完売は店頭在庫のみとなります。車にキャリアを取り付ける際に使用する車種別の専用取り付けキット。

ノーマルルーフ用
THKIT1xxx
THKIT5xxx
(ブラケット×4個、ラバーパッド×4個)

フィックスポイント用
THKIT3xxx
(ブラケット×4個、ラバーパッド×4個)

ダイレクトルーフレール用
THKIT4xxx
THKIT6xxx
(ブラケット×4個、ラバーパッド×4個)

注意事項

車両の制限等が記載されている場合がありますので、ご購入前に内容を必ずご確認ください。同ページ下段に詳細が掲載されているものがあります。

最大積載重量

$$\text{キャリア本体} + \text{アタッチメント} + \text{荷物} = \text{最大積載重量}$$

車種により最大積載重量が異なります。表示されている重量以内での積載をお守りください。
※表示されていない車種についてはカーメーカーの指示に従ってください。また重量制限により、各種アタッチメントのご利用ができない場合があります。

バー取付前後幅

前のバーのセンター部分から後ろのバーのセンター部分までの幅(距離)を指します。

※この数値により、ルーフボックスやサイクルアタッチメントおよび長さのある積載物が積載できない場合がありますのでご注意ください。

アタッチメント取付有効幅

左右のフット内側の間隔を指します。また、前後のバーのうち狭い方の数値を表しています。

※ウイングバーエッジを使用する場合、アタッチメント取付有効幅が短くなります。

アタッチメントの取付幅に關しますで37ページの寸法表を必ずご参照ください。

⊘ キャリアを正しく安全にご使用いただくために、次ページに明記されている警告や使用上の注意、または取扱説明書をあらかじめよくお読みになっください。

THULEカーキャリア製品は5年保証(ルーフトップテントは2年保証)

保証期間に、正常な使用状態において製品の欠陥により製品に損傷が生じた場合には、無料で修理または同等の製品と交換いたします。製品購入時に発行されている領収書(レシート)が保証期間内の証明となります。保証申請の際は必ず領収書を現品に添えて、お買い上げのご購入店へお申し出ください。なお、中古品やオークションなどでご購入いただいた製品には適応されません。

- 領収書は大切に保管ください。
- 誤ったご使用や取り付けおよび保守・保管の不備、または不注意、酷使による損傷(過積載・非適応品・改造等)は保証対象となりません。
- ゴムパーツやベルト等の消耗品に関しては保証対象となりません。
- 製品本体に張り付けされている、ロゴステッカー・品名ステッカーおよびシールなどに関しては保証対象となりません。
- 天災火災または車両の衝突および転倒によって生じた損傷は保証対象になりません。
- 盗難やいたずらなど、第三者による損失、損傷に対してこの保証は適用されません。
- 他社製品との併用の場合は保証対象となりません。
- 保証対象であるかどうかの判定に関し、万一お客様と当社との間に意見の不一致が生じた場合には、当社の判断により処理させていただきますので、ご了承の程、お願いいたします。
- 本保証に基づいた修理がされた場合でも、保証期間の延長は認められません。
- 本保証は日本国内においてのみ有効です。



警告 取り付け・取り扱い説明書をよく理解した上で次の項目を厳守の上、正しくお使いください。

- カギの付いているアタッチメントは積載物の有無にかかわらず、必ずカギをかけた状態で走行してください。(参考:A)
- 認定された適応品番や取り付け方法以外での使用はしないでください。
- 他のキャリアメーカーとの併用や改造・加工はしないでください。
- サーフボードやカヌー等風圧の影響を大きく受けるものを積む場合は、必ず前後をベルトなどで確実に固定してください。(参考:B)
- 車種により、最大積載重量が異なりますので、積み過ぎや、重量が片寄らないようにしてください。(参考:C)
- カーメーカーからキャリア取り付け位置が指定されている場合は、その指示に従ってください。なお、キャリア取り付け位置が指定されていない場合は、前後パー間隔を最低700mm以上に設定してください。(アタッチメントによっては590mm以上から取り付けできるものもあります)。(参考:D)
- 適応表に記載がある場合を除き、ガラスルーフ車にはキャリアを取り付けしないでください。また、サンルーフ車にキャリアを取り付けた場合はサンルーフを作動させないでください。

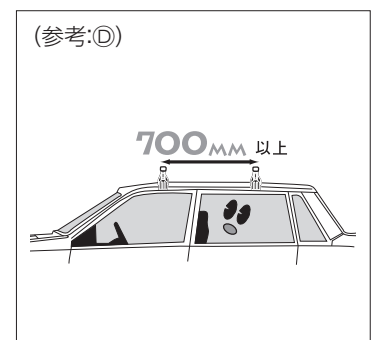
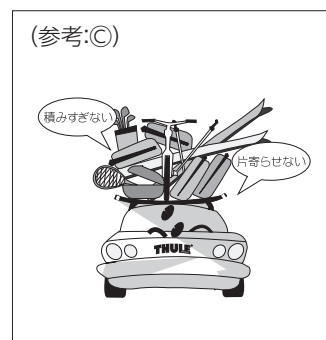
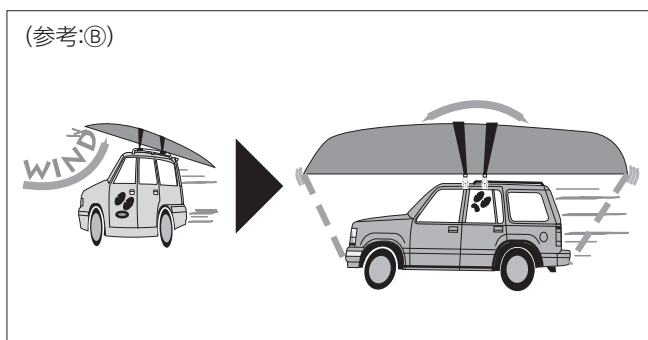

ご使用上の注意

- キャリア装着部は取付痕が残る場合があります。装着面の保護には、別売のプロテクトシート(品番331-1・332)の使用をお勧めします。
- ベースキャリアやアタッチメントを装着したまま洗車機にかけないでください。(参考:E)
- 積載物の長さは最大で車両全長の1.1倍までとなります。また車両全幅(車検証に記載されています)を超える積載はしないでください。
- 走行する前に増し締めをして、ガタ・ユルミがないか点検をしてください。(参考:F)
- ルーフラックに荷物を積む場合は、ネットのみではなく、ベルトによる固定を必ず行ってください。
- 組み立てや取り付けの際は広い場所で、怪我などしないように注意して行ってください。

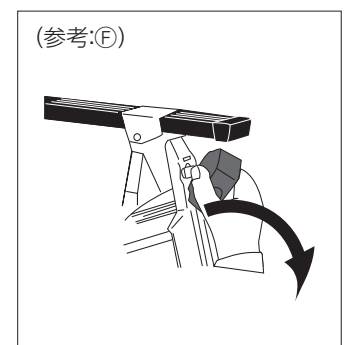
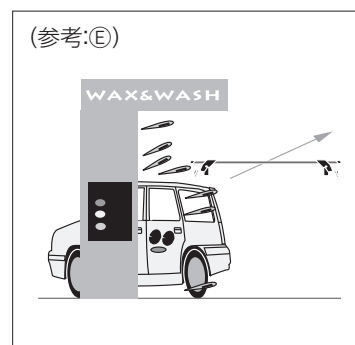

フット品番、本体価格(税別) (4本1セット)

7105▶ 	7106▶ 	Edge7205▶ 	Edge7206▶
420 ¥33,000 ●キーロック付き ●高さ29cm	7106 ¥20,000 ●キーロック付き ●高さ10cm	952 ¥12,000 ●527-1(別売リ) ●高さ20cm	
753 ¥19,000 ●キーロック付き ●高さ10cm	7205 ¥28,000 ●キーロック付き ●高さ13cm	953 ¥15,000 ●527-1(別売リ) ●高さ28cm	
754 ¥19,000 ●キーロック付き ●高さ14cm	7206 ¥28,000 ●キーロック付き ●高さ10cm	9512 ¥16,000 ●527-1(別売リ) ●高さ15cm	
7104 ¥21,000 ●キーロック付き ●高さ7cm	775 ¥20,000 ●キーロック付き ●高さ7cm	9522 ¥17,000 ●527-1(別売リ) ●高さ20cm	
7105 ¥20,000 ●キーロック付き ●高さ14cm	951 ¥10,000 ●527-1(別売リ) ●高さ15cm	9531 ¥22,000 ●527-1(別売リ) ●高さ28cm	

バー品番、本体価格(税別)

スクエアバー 2本入り ¥6,500	スチール製強化スクエアバー 2本入り ¥12,500~
7121 ●108cm	765 ¥12,500 ●163cm
7122 ●118cm	766 ¥14,500 ●200cm
7123 ●127cm	767 ¥16,000 ●220cm
7124 ●135cm	
7125 ●150cm	

※強化バーはラビッドシステムには対応しません。また、バーエッジキャップは別途強化バー専用タイプ(TH150 0030660 ¥400/個)×4ヶ(1台分)が必要です。

シルバー 2本入り ¥17,000	ブラック 2本入り ¥19,000
7111 ●108cm	7111(B) ●108cm
7112 ●118cm	7112(B) ●118cm
7113 ●127cm	7113(B) ●127cm
7114 ●135cm	7114(B) ●135cm
7115 ●150cm	7115(B) ●150cm

プロノンHミッドモナルバー 2本入り ¥23,000	スライドバー 2本入り ¥42,000~
390 ●120cm	891 ¥42,000 ●127cm
391 ●135cm	892 ¥46,000 ●144cm
392 ●150cm	893 ¥51,000 ●162cm
¥29,000	
393 ●175cm	
394 ●200cm	
¥36,000	
395 ●220cm	

※一部のルーフボックスやアクセサリへの装着には各種アダプター(別売)が必要です。
※じボルトでボックス、アクセサリを固定した場合、スライド機能が利用できなくなります。

車種名	タイプ	年式	主要車両形式	フット	スクエアバー	ウイングバー-Evo	プロバー	スライドバー	ウイングバーエッジ	ウイングバーエッジ	1	1+2+3	別売品	注意	最大積載重量 (kg)	バー取付前後幅 (mm)	取付有効幅 (mm)	アスクエッチャー付時 (mm)
-----	-----	----	--------	-----	--------	------------	------	--------	-----------	-----------	---	-------	-----	----	-------------	--------------	------------	-----------------

TOYOTA

アクア		H23/12~	MHP10															適応なし
アベンシス	ワゴン	H23/9~	ZRT272W	753	7122	7112(B)	390	891		9592(B)		3073	¥33,500			75	720	850
	セダン	H15/10~	AZT250, AZT251, AZT255	754	7122	7112(B)	390	891				1405	¥33,500	331-1		60	720	925
	ワゴン-ルーフレール付	H15/10~	AZT250W, AZT255W	7104	7122	7112(B)	390	891			9581(B)		¥27,500	332		60	~1020	795
アルファード (ハイブリッド車含む)		H27/1~	AGH3, GGH3	7105	7125	7115(B)	392	893				5194	¥34,500	331-1		75	750	1289
		H20/5~	ANH20, GGH20	754	7125	7115(B)	392	893				1491	¥33,500	331-1		45	755	1230
		H14/5~	#NH10W, #NH15W	754	7124	7114(B)	391	892				1267完売	¥33,500	331-1		60	700	1090
アレックス	5ドア	H13/1~H18/10	TA-ZZE123, TA-NZE12#	754	7124	7114(B)	391	892				1205完売	¥33,500	331-1		60	710	690
イスト	5ドア	H19/7~	ZSP110, NCP110/115	754	7122	7112(B)	390	891				1468	¥33,500	331-1		50	715	930
イプサム	ルーフレールなし	H13/5~	ACM21W, ACM26W	754	7124	7114(B)	391	892				1231完売	¥33,500	331-1		60	714	1010
	ルーフレール付	H13/5~	ACM21W, ACM26W															適応なし
ヴァンガード	ルーフレール付	H19/7~	GSA33W, ACA33W	7104	7122	7112(B)	390	891			9582(B)		¥27,500	332		60	700	
ウィッシュ	5ドア	H21/4~	ZGE#	754	7122	7112(B)	390	891				1568	¥33,500	331-1		50	700	910
		H15/1~	ZNE10G, ZNE14G	754	7122	7112(B)	390	891				1296完売	¥33,500	331-1		60	710	910
ヴィッツ	5ドア	H22/12~	NCP131, NSP13#, KSP130	7105	7122	7112(B)	390	891	7205	7214(B)	7213(B)	5132	¥34,500	331-1		60	710	911
	3ドア	H25/9~		754	7122		390					1677+774	¥46,500	331-1		40	711	886
ヴェルファイア		H27/1~	AGH3, GGH3	7105	7125	7115(B)	392	893				5194	¥34,500	331-1		75	750	1289
		H20/5~	ANH#, GGH#	754	7125	7115(B)	392	893				1491	¥33,500	331-1		45	755	1230
ヴォクシー		H26/1~	ZRR80, ZRR85															適応なし
		H19/6~	ZRR70, ZRR75	754	7124	7114(B)	391	892				1460	¥33,500	331-1		60	710	1000
		H13/11~	TA-AZR60G, TA-AZR65G	754	7124	7114(B)	391	892				1256完売	¥33,500	331-1		60	650	980
エスクァイア		H26/10~	ZRR80															適応なし
エスティマ (ハイブリッド車含む)	ルーフレールなし	H18/1~	GSR50W, 55W, ACR50W, 55W	754	7123	7113(B)	391	892				1384	¥33,500	331-1		45	710	980
	ルーフレール付	H13/4~H18/1	CR30W, CR40W	7104	7122	7112(B)	390	891					¥27,500	332		60	~1200	780
	標準ルーフ	H12/1~H18/1	CR30W, CR40W	754	7122	7112(B)	390	891				1165完売	¥33,500	331-1		60	610	960
オーリス	5ドア	H24/8~	NZE18#, ZRE18#	7105	7122	7112(B)	390	891	7205	7214(B)	7213(B)	5130	¥34,500	331-1	T1	75	745	936
		H24/8~	NZE18#, ZRE18#	754	7122	7112(B)	390	891				1725完売	¥33,500	331-1	T1	50	700	876
		H18/10~	ZRE15#, NZE15#	7105	7123	7113(B)	391	892	7205	7214(B)	7214(B)	5109	¥34,500	331-1		75	700	1006
カムリ	セダン	H29/7~	AXVH70	7105	7123	7113(B)	391	892	7205	7215(B)	7214(B)	5082	¥34,500	331-1		75	775	1021
				754	7123	7113(B)	391	892				1867完売	¥33,500	331-1		60	700	991
		H23/9~	AVV50	7105	7123	7113(B)	391	892	7205	7214(B)	7214(B)	5149	¥34,500	331-1		75	670	1006
				754	7123	7113(B)	391	892				1438完売	¥33,500	331-1		50	680	1005

T1: パノラマルーフ不可。
注意

※上記表示価格は消費税別・本体価格となります。
※完売：店頭在庫のみとなります。

年号対応表 (平成=H / 令和=R)	西暦	2000	2001	2002	2003	2004	2005	2006	2007	2008	2009	2010	2011	2012	2013	2014	2015	2016	2017	2018	2019	2020	2021
	元号	H12	H13	H14	H15	H16	H17	H18	H19	H20	H21	H22	H23	H24	H25	H26	H27	H28	H29	H30	H31/R1	R2	R3

バー品番、本体価格(税別)

Table of wing bar products in Silver and Black finishes, listing part numbers (e.g., 9581, 9582) and prices (e.g., ¥48,000, ¥50,000).

Table of wing bar products in Silver and Black finishes, listing part numbers (e.g., 9591, 9592) and prices (e.g., ¥40,000, ¥42,000).

Table of wing bar products in Silver and Black finishes, listing part numbers (e.g., 7212, 7213) and prices (e.g., ¥8,000, ¥9,000).

取付けに必要な別売Kit品番、本体価格(税別)

Table listing kit part numbers (No.1001~No.6001) and price ¥8,000.

おすすめオプションパーツ品番、本体価格(税別)

Table listing recommended optional parts such as protection sheets and locking systems with their respective prices.

Summary table with columns for car name, type, year, body style, and installation details like foot type and wing bar edge options.

TOYOTA

Main compatibility table for Toyota models including Corolla, Auris, Proace, Hilux, etc., listing applicable years and corresponding part numbers.

注意: T2: フロントドア上部への取り付け不可能. T6: 大型ルーフモジュールは装着不可.

※上記表示価格は消費税別・本体価格となります. ※完売: 店頭在庫のみとなります.

Year correspondence table (年号対応表) showing model years from 2000 to 2021.

Vertical navigation menu on the right side of the page listing various car models and categories.

フット品番、本体価格(税別) (4本1セット)

7105▶ ●キーロック付き ●高さ29cm 420 ¥33,000	7106▶ ●キーロック付き ●高さ10cm 7106 ¥20,000	Edge7205▶ ●527-1(別売り) ●高さ20cm 952 ¥12,000	Edge7206▶ ●527-1(別売り) ●高さ20cm 952 ¥12,000
●キーロック付き ●高さ10cm 753 ¥19,000	●キーロック付き ●高さ13cm 7205 ¥28,000	●527-1(別売り) ●高さ28cm 953 ¥15,000	
●キーロック付き ●高さ14cm 754 ¥19,000	●キーロック付き ●高さ10cm 7206 ¥28,000	●527-1(別売り) ●高さ15cm 9512 ¥16,000	
●キーロック付き ●高さ7cm 7104 ¥21,000	●キーロック付き ●高さ7cm 775 ¥20,000	●527-1(別売り) ●高さ20cm 9522 ¥17,000	
●キーロック付き ●高さ14cm 7105 ¥20,000	●527-1(別売り) ●高さ15cm 951 ¥10,000	●527-1(別売り) ●高さ28cm 9531 ¥22,000	

バー品番、本体価格(税別)

スクエアバー 2本入り ¥6,500 7121 ●108cm	スチール製強化スクエアバー 2本入り ¥12,500~ 765 ¥12,500 ●163cm
7122 ●118cm	766 ¥14,500 ●200cm
7123 ●127cm	767 ¥16,000 ●220cm
7124 ●135cm	
7125 ●150cm	

※強化バーはラビッドシステムには対応しません。また、バーエンドキャップは別途強化バー専用タイプ(TH150 0030660 ¥400/個)×4ヶ(1台分)が必要です。

シルバー 2本入り ¥17,000 7111 ●108cm	ブラック 2本入り ¥19,000 7111(B) ●108cm
7112 ●118cm	7112(B) ●118cm
7113 ●127cm	7113(B) ●127cm
7114 ●135cm	7114(B) ●135cm
7115 ●150cm	7115(B) ●150cm

プロノンヒッチメタルバー 2本入り ¥23,000 390 ●120cm	スライドバー 2本入り ¥42,000~ 891 ¥42,000 ●127cm
391 ●135cm	892 ¥46,000 ●144cm
392 ●150cm	893 ¥51,000 ●162cm
¥29,000 393 ●175cm	
394 ●200cm	
¥36,000 395 ●220cm	

※一部のルーフボックスやアクセサリには各種アダプター(別売り)が必要です。
※JIS規格に準拠した規格、スライド機能は利用できません。

車種名	タイプ	年式	主要車両形式	フット	スクエアバー	ウイングバー-Evo	プロバー	スライドバー	ウイングバー-エッジ	ウイングバー-エッジ	1	1+2+3	別売品	注意	最大積載重量 (kg)	バー取付前後幅 (mm)	取付有効幅 (mm)	アスクエッチャー取付時 (mm)
				フット	スクエアバー	ウイングバー-Evo	プロバー	スライドバー	ウイングバー-エッジ	ウイングバー-エッジ	1	1+2+3	別売品	注意	最大積載重量 (kg)	バー取付前後幅 (mm)	取付有効幅 (mm)	アスクエッチャー取付時 (mm)

TOYOTA

パッソ		H28/4~																	適応なし
ハリアー (マルチパネルムーンルーフ含む)	ルーフレールなし	R2/6~	AVU#,ZSU#	754	7124	7114(B)	391	892				1810	¥33,500	331-1		40	710	1046	
		H25/12~	U30W,U31W,U35W,U36W	754	7124	7114(B)	391	892				1298	¥33,500	331-1		60	660	1000	
	ルーフレール付	H15/2~	U30W,U31W,U35W,U36W	7104	7122	7112(B)	390	891				9582(B)	¥27,500	332		60	~790	850	
ピクシス・パン	ハイルーフ	H23/12~	S321M,S331M	952	7123								¥18,500			30			
ピクシススペース		H23/9~	L575A,L585A																適応なし
プラッツ		H11/9~H17/11	NCP1#,SCP1#	754	7122	7112(B)	390	891				1187完売	¥33,500	331-1		75	670	930	
プリウス (ソーラーパネル付車不可)	セダン	H27/12~	ZVW5#	7105	7123	7113(B)	391	892	7205	7215(B)	7214(B)	5029	¥34,500	331-1		75	770	981	
		H21/5~	ZVW30	7105	7123	7113(B)	391	892	7205	7215(B)	7214(B)	5001	¥34,500	331-1		75	720	1006	
		H15/9~	NHW20	7105	7123	7113(B)	391	892	7205	7215(B)	7214(B)	5181	¥34,500	331-1		75	650	1041	
				754	7123	7113(B)	391	892				1345完売	¥33,500	331-1		60	600	1030	
プリウスα	パノラマルーフ車も可	H23/5~	ZUW40W,41W	7105	7123	7113(B)	391	892				5129	¥34,500	331-1		75	720	1031	
ブレイド	5ドア	H18/12~	AZE154H,AZE156H																適応なし
プレミオ	セダン	H19/6~	ZRT260/261																適応なし
プロボックス	ワゴン・バン	H14/7~	NCP5#,NLP5#,NSP16#,NCP16#	754	7124	7114(B)	391	892				1316	¥33,500	331-1		60	705	1020	
ポルテ / スペイド		H24/7~	NSP14#,NCP14#																適応なし
マークX	セダン	H21/10~	GRX130,133,135																適応なし
ミライ		H26/12~																	適応なし
ヤリス		R2/2~																	未定
ライズ		R1/11~																	適応なし
ライトエース(ノア)	スタンダードルーフ(ツインムーンルーフ)	H8/10~H13/11	SR,CR,KR40,50G,40V	952	7124								¥18,500		T2	60		980	
	スペシャルルーフ(ツインムーンルーフ)	H8/10~H13/11	SR,CR,KR40,50G,40V	953	7124								¥21,500		T2	60		940	
	ルーフレール付(ツインムーンルーフ)	H8/10~H13/11	SR,CR,KR40,50G,40V	952	7124								¥18,500		T2	60		980	
				7104	7122	7112(B)	390	891					¥27,500	332	T3	50	700	865	
ライトエースバン		H20/2~	S402M,S412M	951	7125								¥16,500			60			
	スタンダードルーフ	H8/10~	CR42V,52V,S412M	952	7124								¥18,500			60		980	
	ハイルーフ	H8/10~	CR42V,52V	953	7124								¥21,500			60		940	
ラクティス		H22/10~	NCP120,125,NSP120	754	7123	7113(B)	391	892				1648	¥33,500	331-1		50	700	960	
ラッシュ	ルーフレールなし	H18/1~	J210E,J200E																適応なし
	ルーフレール付	H18/1~	J210E,J200E	7104	7122	7112(B)	390	891					¥27,500	332		45	~900	800	
ランドクルーザー / ランドクルーザー・シグナス	70バン / ピックアップ	H26/8~	GRJ7#	951	7125								¥16,500			60			
	ルーフレール付(200)	H19/9~	UZJ200W	7104	7124	7114(B)	391	892					¥27,500	332		60			
	ルーフレールなし(200)	H19/9~	UZJ200W	753	7123	7113(B)	391	892				3074	¥33,500			75	660	990	
	ルーフレールなし	H10/1~	GH-UZJ100W,KR-HDJ101K	754	7125	7115(B)	392	893				1288完売	¥33,500	331-1		60	710	1210	
	ルーフレール付(シグナス)	H14/8~	GH-UZJ100W,KR-HDJ101K																適応なし
		H10/1~H14/8	UZJ,HDJ10#	7104	7124	7114(B)	391	892					¥27,500	332		50	~900	1020	
	ルーフレール付(100)	H10/1~	UZJ,HDJ10#	7104	7124	7114(B)	391	892					¥27,500	332		50	~900	1020	
	80系	H1/10~H10/1	J8#	952	7125								¥18,500			75			

T2: フロントドア上部への取り付け不可能。
T3: レール前側黒色部のみ取り付け可能。

年号対応表 (平成=H / 令和=R)	西暦	2000	2001	2002	2003	2004	2005	2006	2007	2008	2009	2010	2011	2012	2013	2014	2015	2016	2017	2018	2019	2020	2021
	元号	H12	H13	H14	H15	H16	H17	H18	H19	H20	H21	H22	H23	H24	H25	H26	H27	H28	H29	H30	H31/R1	R2	R3

※上記表示価格は消費税別・本体価格となります。
※完売: 店頭在庫のみとなります。

バー品番、本体価格(税別)

シルバー 2本入り ¥48,000 9581 ●70cm	ブラック 2本入り ¥50,000 9581(B) ●70cm	シルバー 2本入り ¥40,000 9591 ●79cm	ブラック 2本入り ¥42,000 9591(B) ●79cm	シルバー 1本入り フット別売 ¥8,000 7212 ●77cm	ブラック 1本入り フット別売 ¥9,000 7212(B) ●77cm
9582 ●78cm	9582(B) ●78cm	9592 ●87cm	9592(B) ●87cm	7213 ●86cm	7213(B) ●86cm
9583 ●186cm	9583(B) ●186cm	9593 ●95cm	9593(B) ●95cm	7214 ●95cm	7214(B) ●95cm
9584 ●70/78cm	9584(B) ●70/78cm	9594 ●79/87cm	9594(B) ●79/87cm	7215 ●104cm	7215(B) ●104cm
9585 ●78/86cm	9585(B) ●78/86cm	9595 ●87/95cm	9595(B) ●87/95cm	7216 ●113cm	7216(B) ●113cm
		9596 ●95/105cm	9596(B) ●95/105cm		

取付けに必要な別売Kit品番、本体価格(税別)

No.1001~ No.3001~ No.4001~ No.5001~ No.6001~ ●ブラケット×4個 ●ラバーパッド×4個	¥8,000
--	--------

おすすめオプションパーツ品番、本体価格(税別)

プロテクションシート331-1	●4枚1セット ●17×8.5cm	¥1,000
プロテクションシート332	●4枚1セット ●13×14cm	¥1,200
ワンキーシステム4504	●キー2本+シリリンダー4個付き	¥5,000
ワンキーシステム4508	●キー2本+シリリンダー8個付き	¥7,500
ワンキーシステム4512	●キー3本+シリリンダー12個付き	¥10,000
ワンキーシステム4516	●キー3本+シリリンダー16個付き	¥12,500
ロックノブ527-1	●4個1セット	¥8,500

SRAショートルーフライアダプター-774	●774はラピッドシステム754フット併用。	¥13,000
-----------------------	------------------------	---------

車種名	タイプ	年式	主要車両形式	フット	スクエアバー	ウイングバー-Evo	プロバー	スライドバー	ウイングバー-エッジ	ウイングバー-エッジ	1	1+2+3	別売品	注意	最大積載重量 (kg)	バー取付前後幅 (mm)	取付有効幅 (mm)	アスクエアメント時 (mm)
-----	-----	----	--------	-----	--------	------------	------	--------	------------	------------	---	-------	-----	----	-------------	--------------	------------	----------------

TOYOTA

ランドクルーザー・プラド	ルーフレールなし	H21/9~	J150W, J151W	7105	7124	7114(B)	391	892	7205	7215(B)	7215(B)	5219	¥34,500	331-1	75	750	1096	
	ルーフレール付	H21/9~	J150W, J151W	775	7123	7113(B)	391	892	9583(B)				¥26,500	332	60			
	3ドア ルーフレールなし	H14/10~	J125W												適応なし			
	3ドア ルーフレール付	H14/10~	J125W	7104	7122	7112(B)	390	891					¥27,500	332	60	~700	920	
	5ドア ルーフレールなし	H14/10~	J120W, J121W	754	7124	7114(B)	391	892				1287	¥33,500	331-1	60	710	1090	
	5ドア ルーフレール付	H14/10~	J120W, J121W	7104	7122	7112(B)	390	891					¥27,500	332	60	~900	900	
	90系 ルーフレールなし	H8/5~H14/10	ZJ9#	951	7124								¥16,500		75			
	90系 ルーフレール付	H8/5~H14/10	ZJ9#	7104	7124	7114(B)	391	892					¥27,500	332	50	700	910	
ルーミー		H28/11~												適応なし				
86		H24/4~	ZN6											適応なし				
bB		H18/1~	QNC21, QNC25, QNC20	754	7123	7113(B)	391	892				1394	¥33,500	331-1	50	710	1015	
C-HR		H28/12~	NGX50, ZYX10	7105	7123	7113(B)	391	892	7205	7214(B)	7214(B)	5048	¥34,500	331-1	75	780	991	
				754	7123	7113(B)	391	892				1849完売	¥33,500	331-1	60	775	981	
FJクルーザー	ルーフラック付	'06~	GSJ15W	775	7123	7113(B)	391	892					¥26,500	332	60			
RAV4	ダイレクトルーフレール付	H31/4~	MXAA5#, AXAH5#	753	7122	7112(B)	390	891	9595(B)			3177	¥33,500		75	842		
	5ドア	H17/11~	ACA3#	7105	7123	7113(B)	391	892	7205	7215(B)	7214(B)	5118	¥34,500	331-1	75	700	1036	
	5ドア ルーフレール付	H17/11~	ACA31W, ACA36W	7104	7123	7113(B)	391	892	9582(B)				¥27,500	332	60	~800	885	

LEXUS

CT200h		H23/1~	ZWA10	754	7122	7112(B)	390	891				1636	¥33,500	331-1	40	700	930
ES		H30/10~	AXZH110	7105	7124	7114(B)	391	892	7205	7215(B)	7214(B)	5220	¥34,500	331-1	75	690	1011
GS	4ドア	H24/1~		754	7123	7113(B)	391	892				1689	¥33,500	331-1	40	730	991
		H17/8~	UZS190, GRS191, GRS196												適応なし		
HS	セダン	H21/7~													適応なし		
IS	4ドア	H25/5~	GSE35												適応なし		
		H17/9~	GSE20, GSE21, GSE25	754	7123	7113(B)	391	892				1426	¥33,500	331-1	60	620	935
LX	ダイレクトルーフレール付	H27/9~		7106	7123	7113(B)	391	892	7206	7215(B)	7214(B)	6044	¥34,500		75		
				753	7123	7113(B)	391	892	9596(B)			4072完売	¥33,500		75		
NX	ルーフレールなし	H26/7~	AGZ#, AYZ#	754	7124	7114(B)	391	892				1768	¥33,500	331-1	50	700	1026
	ダイレクトルーフレール付	H26/7~	AGZ#, AYZ#	753	7122	7112(B)	390	891	9595(B)			4060	¥33,500		75		
RC	2ドア	H26/10~													適応なし		
RX	ダイレクトルーフレール付(Versin L 8)	H27/10~	AGL2#, GYL2#	7106	7123	7113(B)	391	892	7206	7214(B)	7214(B)	6044	¥34,500		75		
			AGL2#, GYL2#	753	7123	7113(B)	391	892	9595(B)			4072完売	¥33,500		75		
	ルーフレールなし(パノラマーフ不可)	H21/1~	GGL1#, GYL1#	754	7124	7114(B)	391	892				1298	¥33,500	331-1	60	660	1010
	ルーフレール付	H21/1~	GGL1#, GYL1#	7104	7122	7112(B)	390	891	9582(B)				¥27,500	332	60		
UX	ルーフレールなし	H30/11~	MZAA1#, MZAH1#												未定		
	ダイレクトルーフレール付	H30/11~	MZAA1#, MZAH1#	7106	7121	7111(B)	390	891	7206	7213(B)	7213(B)	6044	¥34,500		75		
			MZAA1#, MZAH1#	753	7121	7111(B)	390	891	9591(B)			4072完売	¥33,500		75		



注意

※上記表示価格は消費税別・本体価格となります。
※完売：店頭在庫のみとなります。

年号対応表 (平成=H / 令和=R)	西暦	2000	2001	2002	2003	2004	2005	2006	2007	2008	2009	2010	2011	2012	2013	2014	2015	2016	2017	2018	2019	2020	2021
	元号	H12	H13	H14	H15	H16	H17	H18	H19	H20	H21	H22	H23	H24	H25	H26	H27	H28	H29	H30	H31/R1	R2	R3

適応表一覧

トヨタ

レクサス

ニッサン

ホンダ

スバル

マツダ

三菱

スズキ

ダイハツ

外国車

フット品番、本体価格(税別) (4本1セット)

7105▶  ●キーロック付き ●高さ14cm 420 ¥33,000	7106▶  ●キーロック付き ●高さ10cm 7106 ¥20,000	Edge7205▶  ●527-1(別売り) ●高さ20cm 952 ¥12,000	Edge7206▶  ●527-1(別売り) ●高さ28cm 953 ¥15,000
●キーロック付き ●高さ10cm 753 ¥19,000	●キーロック付き ●高さ13cm 7205 ¥28,000	●527-1(別売り) ●高さ15cm 9512 ¥16,000	●527-1(別売り) ●高さ20cm 9522 ¥17,000
●キーロック付き ●高さ14cm 754 ¥19,000	●キーロック付き ●高さ10cm 7206 ¥28,000	●527-1(別売り) ●高さ15cm 9512 ¥16,000	●527-1(別売り) ●高さ20cm 9522 ¥17,000
●キーロック付き ●高さ7cm 7104 ¥21,000	●キーロック付き ●高さ7cm 775 ¥20,000	●527-1(別売り) ●高さ20cm 9521 ¥17,000	●527-1(別売り) ●高さ28cm 9531 ¥22,000
●キーロック付き ●高さ14cm 7105 ¥20,000	●527-1(別売り) ●高さ15cm 951 ¥10,000	●527-1(別売り) ●高さ28cm 9531 ¥22,000	

バー品番、本体価格(税別)

スクエアバー 2本入り ¥6,500 7121 ●108cm 7122 ●118cm 7123 ●127cm 7124 ●135cm 7125 ●150cm	スチール製強化スクエアバー 2本入り ¥12,500~ 765 ¥12,500 ●163cm 766 ¥14,500 ●200cm 767 ¥16,000 ●220cm <small>※強化バーはラビッドシステムには対応しません。また、バーエンドキャップは別途強化バー専用タイプ(TH150 0030660 ¥400/個)×4ヶ(1台分)が必要です。</small>	ウイングバーEvo 2本入り ¥17,000 7111 ●108cm 7112 ●118cm 7113 ●127cm 7114 ●135cm 7115 ●150cm	ウイングバーEvo 2本入り ¥19,000 7111(B) ●108cm 7112(B) ●118cm 7113(B) ●127cm 7114(B) ●135cm 7115(B) ●150cm	プロノンH31ミッドナルバー 2本入り ¥23,000 390 ●120cm 391 ●135cm 392 ●150cm ¥29,000 393 ●175cm 394 ●200cm ¥36,000 395 ●220cm	スライドバー 2本入り ¥42,000~ 891 ¥42,000 ●127cm 892 ¥46,000 ●144cm 893 ¥51,000 ●162cm <small>※一部のルーフボックスやアクセサリの装着には各種アダプター(別売)が必要です。 ※じボルトでボックス、アクセサリを固定した場合、スライド機能が利用できなくなります。</small>
--	--	--	---	---	--

車種名	タイプ	年式	主要車両形式	フット	スクエアバー	ウイングバー-Evo	プロバー	スライドバー	ウイングバー-エッジ	ウイングバー-エッジ	1	1+2+3	別売品	注意	最大積載重量 (kg)	バー取付前後幅 (mm)	取付有効幅 (mm)	アスクエアメント時 (mm)
-----	-----	----	--------	-----	--------	------------	------	--------	------------	------------	---	-------	-----	----	-------------	--------------	------------	----------------

NISSAN

アベニール/ザリユ/アベニール	ルーフレール付	H10/8~	W11	7104	7122	7112(B)	390	891				¥27,500	332		50	750	805	
ウイングロード	ルーフレールなし	H17/11~	Y12												適応なし			
エクストレイル	ルーフレール付	H25/12~	T32	7104	7122	7112(B)	390	891	9582(B)			¥27,500	332		70			
	ルーフレールなし	H25/12~	T32	753	7121	7111(B)	390	891	9594(B)	3133		¥33,500		N1	75	705	824	
	ルーフレールベース付	H19/8~	T31	753	7122	7112(B)	390	891	9593(B)	3059		¥33,500		N2	100	750		
エルブランド		H12/10~	T30	753	7123	7113(B)	391	892	9595(B)	3063		¥33,500		N2	75	750	890	
		H22/8~	TE52,PE52,PNE52	754	7124	7114(B)	391	892			1628	¥33,500	331-1		50	710	1084	
		H14/5~	E51,NE51	754	7124	7114(B)	391	892			1282	¥33,500	331-1		50	750	1070	
キックス	ダイレクトルーフレール付	R2/6~	P15												未定			
キャラバン (NV350)	スーパーロングハイルーフレール付	H24/12~	E26	753	7124	7114(B)	391	892			3122	¥33,500			100		1081	
	スーパーロングハイルーフレール付	H24/7~	E26												適応なし			
	ロングボディ標準ルーフレール付	H24/6~	E26	753	7124	7114(B)	391	892			3122	¥33,500			100		1070	
キャラバン (パン含む)	標準ルーフレール付	H13/5~	E25	951	7125							¥16,500			60	~3000	1180	
	ハイルーフレール付	H13/5~	E25												適応なし			
キャラバン/ホーミー (パン含む)	標準ルーフレール付	S55/8~H13/5	E23,E24	952	7125							¥18,500			75			
	ミドルルーフレール付	S55/8~H13/5	E23,E24	953	7125							¥21,500			75			
	ハイルーフレール付	S55/8~H13/5	E23,E24												適応なし			
キューブ	スタイリッシュガラスルーフレール付	H20/11~	Z12	754	7125	7115(B)	392	893			1570	¥33,500	331-1		40	750	1180	
		H14/11~	Z11	754	7125	7115(B)	392	893			1336完売	¥33,500	331-1		30	700	1275	
キューブ キュービック		H15/9~	Z11	754	7125	7115(B)	392	893			1336完売	¥33,500	331-1		30	700	1285	
クリッパーバン/NV100クリッパー	標準ルーフレール付	H27/2~	DR17V												適応なし			
	ハイルーフレール付	H27/2~	DR17V												適応なし			
	標準ルーフレール付	H25/12~	DR64V	951	7123							¥16,500			40			
	ハイルーフレール付	H25/12~	DR64V	952	7123							¥18,500			40			
サニー	セダン	H10/10~H16/10	B15	754	7121	7111(B)	390	891			1023完売	¥33,500	331-1		75	640	820	
サファリ	標準ルーフレール付	H9/10~	Y61	952	7125						¥18,500			75				
ジューク		H22/6~		7105	7122	7112(B)	390	891	7205	7214(B)	7214(B)	5098	¥34,500	331-1	75	700	966	
シルフィ		H24/12~	TB17												適応なし			
スカイラインハイブリッド	4ドアセダン	H25/11~	V37												適応なし			
スカイラインクロスオーバー	ルーフレール付	H21/7~	J50	7104	7122	7112(B)	390	891	9582(B)			¥27,500	332					
セフィーロ	4ドアセダン	H10/12~H15/2	A33	754	7122	7112(B)	390	891			1157完売	¥33,500	331-1		75	650	955	



N1: ルーフボックスやスキー・カヌー等の長さのある積載物はリヤゲートに接触することがあります。
 N2: ハイパールーフレール装着車および、オプションルーフレール装着車は適応なし。

※上記表示価格は消費税別・本体価格となります。
 ※完売：店頭在庫のみとなります。

年号対応表 (平成=H / 令和=R)	西暦	2000	2001	2002	2003	2004	2005	2006	2007	2008	2009	2010	2011	2012	2013	2014	2015	2016	2017	2018	2019	2020	2021
	元号	H12	H13	H14	H15	H16	H17	H18	H19	H20	H21	H22	H23	H24	H25	H26	H27	H28	H29	H30	H31/R1	R2	R3

バー品番、本体価格(税別)	
シルバー  2本入り ¥48,000 9581 ●70cm 9582 ●78cm 9583 ●186cm 9584 ●70/78cm 9585 ●78/86cm	ブラック  2本入り ¥50,000 9581(B) ●70cm 9582(B) ●78cm 9583(B) ●186cm 9584(B) ●70/78cm 9585(B) ●78/86cm
シルバー  2本入り ¥40,000 9591 ●79cm 9592 ●87cm 9593 ●95cm 9594 ●79/87cm 9595 ●87/95cm 9596 ●95/105cm	ブラック  2本入り ¥42,000 9591(B) ●79cm 9592(B) ●87cm 9593(B) ●95cm 9594(B) ●79/87cm 9595(B) ●87/95cm 9596(B) ●95/105cm
シルバー  1本入り フット別売 ¥8,000 7212 ●77cm 7213 ●86cm 7214 ●95cm 7215 ●104cm 7216 ●113cm	ブラック  1本入り フット別売 ¥9,000 7212(B) ●77cm 7213(B) ●86cm 7214(B) ●95cm 7215(B) ●104cm 7216(B) ●113cm

取付けに必要な別売Kit品番、本体価格(税別)	
No.1001~ No.3001~ No.4001~ No.5001~ No.6001~ ●ブラケット×4個 ●ラバーパッド×4個	¥8,000
おすすめオプションパーツ品番、本体価格(税別)	
プロテクションシート331-1 ●4枚1セット ●17×8.5cm	¥1,000
プロテクションシート332 ●4枚1セット ●13×14cm	¥1,200
ワンキーシステム4504 ●キー2本+シリンドラ-4個付き	¥5,000
ワンキーシステム4508 ●キー2本+シリンドラ-8個付き	¥7,500
ワンキーシステム4512 ●キー3本+シリンドラ-12個付き	¥10,000
ワンキーシステム4516 ●キー3本+シリンドラ-16個付き	¥12,500
ロックノブ527-1 ●4個1セット	¥8,500
SRAショートルーフライアダプター-774 774 ●774はラビッドシステム754フット併用。	
	¥13,000

車種名	タイプ	年式	主要車両形式	2	3	ウイングバー-Evo	プロバー	スライドバー	ウイングバー-エッジ	ウイングバー-エッジ	1	1+2+3	注意	最大積載重量	バー取付前後幅	取付有効幅	スクエアエアメント時
				フット	スクエアバー	ウイングバー-Evo B+¥10,500-	プロバー B+¥16,500-	スライドバー B+¥35,500-	ウイングバー-エッジ 958×959× ¥40,000-	ウイングバー-エッジ 721× ¥8,000-	取り付けに必要な別売キット等	装着時の合計金額(税別) ※バー種類により金額が変わります。		(kg)	(mm)	(mm)	

NISSAN

セレナ		H28/8~	C27	754	7124	7114(B)	391	892				1835	¥33,500	331-1		50	720	1076
		H22/11~	C26	754	7124	7114(B)	391	892				1650	¥33,500	331-1	N4	50	675	1070
	ハイルーフ	H12/6~H17/5	C24マイナーチェンジ後含む	754	7122	7112(B)	390	891				1214完売	¥33,500	331-1	N3	50	630	930
ティアナ		H26/2~	L33												適応なし			
ティーダ	5ドア	H16/9~	C11,JC11,NC11	754	7123	7113(B)	391	892				1376	¥33,500	331-1		45	700	990
ティーダラティオ	セダン	H16/10~	SC11,SJC11,SN11	754	7123	7113(B)	391	892				1386完売	¥33,500	331-1		45	680	1000
デイズ		H25/6~													適応なし			
デュアリス		H19/6~	KJ10,KNJ10	754	7124	7114(B)	391	892				1454	¥33,500	331-1	N3	60	770	1000
ノート	5ドア(C-Gear可)	H24/8~	E12	7105	7123	7113(B)	391	892	7205	7214(B)	7213(B)	5168	¥34,500	331-1		75	700	951
				754	7122	7112(B)	390	891				1690完売	¥33,500	331-1		50	700	930
		H17/1~	E11,NE11	754	7123	7113(B)	391	892				1399	¥33,500	331-1		40	720	1025
パネット・パン	標準ルーフ	H11/6~	SK22,82MN,VN	952	7125								¥18,500			75		
	ハイルーフ	H11/6~	SK22,82MN,VN	953	7125								¥21,500			75		
パネット NV200	バンワゴン	H21/5~	M20	753	7123	7113(B)	391	892				3085	¥33,500			65	800	940
プリメーラ	4ドア	H13/1~	P12	754	7122	7112(B)	390	891				1258完売	¥33,500	331-1		75	660	970
プリメーラ・ワゴン	ルーフレールなし	H13/1~	WRP12, WTP12, WTPN12, WHP12	754	7122	7112(B)	390	891				1258完売	¥33,500	331-1		75	700	960
ホーミー(バン含む)	標準ルーフ	S55/8~H13/5	E23,E24	952	7125								¥18,500			75		
	ミドルルーフ	S55/8~H13/5	E23,E24	953	7125								¥21,500			75		
	ハイルーフ	S55/8~H13/5	E23,E24												適応なし			
マーチ(キャンバス トップは適応なし)		H22/7~	K13,NK13	7105	7121	7111(B)	390	891	7205	7213(B)	7212(B)	5169	¥34,500	331-1		75	650	851
	3ドア	H14/2~	K12,AK12	754	7122		390					1300+774	¥46,500	331-1		60	650	875
	5ドア	H14/2~	K12,AK12,BK12	754	7122	7112(B)	390	891				1300	¥33,500	331-1		60	650	875
ムラーノ	ルーフレール付	H20/9~	Z51	7104	7123	7113(B)	391	892				¥27,500	332		70		860	
モコ		H23/2~													適応なし			
ラティオ		H24/10~	N17												適応なし			
ラフェスタ	ルーフレール付	H16/12~	B30,NB30	7104	7123	7113(B)	391	892				¥27,500	332		50	~1010	910	
ラフェスタハイウェイスター		H23/6~		753	7121	7111(B)	390	891		9594(B)		3080	¥33,500			75	840	820
リーフ		H29/10~	ZE1	7105	7123	7113(B)	391	892	7205	7215(B)	7214(B)	5127	¥34,500	331-1		75	710	971
		H22/12~	ZE0	7105	7123	7113(B)	391	892	7205	7215(B)	7214(B)	5127	¥34,500	331-1		75	710	971
				754	7123	7113(B)	391	892				1633完売	¥33,500	331-1		40	710	965
AD / AD エキスパート / NV150AD		H18/12~	VAY12, VY12, VJY12												適応なし			

注意
 N3: パノラマルーフ仕様(サンルーフ付)車は適応なし。
 N4: パノラミックサンルーフ車 OK。

※上記表示価格は消費税別・本体価格となります。
 ※完売: 店頭在庫のみとなります。

年号対応表 (平成=H / 令和=R)	西暦 元号	2000 H12	2001 H13	2002 H14	2003 H15	2004 H16	2005 H17	2006 H18	2007 H19	2008 H20	2009 H21	2010 H22	2011 H23	2012 H24	2013 H25	2014 H26	2015 H27	2016 H28	2017 H29	2018 H30	2019 H31/R1	2020 R2	2021 R3
------------------------	----------	-------------	-------------	-------------	-------------	-------------	-------------	-------------	-------------	-------------	-------------	-------------	-------------	-------------	-------------	-------------	-------------	-------------	-------------	-------------	----------------	------------	------------

適応表一覧

トヨタ

レクサス

日産

ホンダ

スバル

マツダ

三菱

スズキ

ダイハツ

外国車

フット品番、本体価格(税別) (4本1セット)

7105▶ ●キーロック付き ●高さ29cm 420 ¥33,000	7106▶ ●キーロック付き ●高さ10cm 7106 ¥20,000	Edge7205▶ ●527-1(別売り) ●高さ20cm 952 ¥12,000	Edge7206▶ ●527-1(別売り) ●高さ28cm 953 ¥15,000
●キーロック付き ●高さ10cm 753 ¥19,000	●キーロック付き ●高さ13cm 7205 ¥28,000	●527-1(別売り) ●高さ28cm 953 ¥15,000	●527-1(別売り) ●高さ15cm 9512 ¥16,000
●キーロック付き ●高さ14cm 754 ¥19,000	●キーロック付き ●高さ10cm 7206 ¥28,000	●527-1(別売り) ●高さ20cm 9522 ¥17,000	●527-1(別売り) ●高さ28cm 9531 ¥22,000
●キーロック付き ●高さ7cm 7104 ¥21,000	●キーロック付き ●高さ7cm 775 ¥20,000		
●キーロック付き ●高さ14cm 7105 ¥20,000	●527-1(別売り) ●高さ15cm 951 ¥10,000		

バー品番、本体価格(税別)

スクエアバー 2本入り ¥6,500 7121 ●108cm 7122 ●118cm 7123 ●127cm 7124 ●135cm 7125 ●150cm	スチール製強化スクエアバー 2本入り ¥12,500~ 765 ¥12,500 ●163cm 766 ¥14,500 ●200cm 767 ¥16,000 ●220cm	ウイングバーEvo 2本入り ¥17,000 7111 ●108cm 7112 ●118cm 7113 ●127cm 7114 ●135cm 7115 ●150cm	ブラック 2本入り ¥19,000 7111(B) ●108cm 7112(B) ●118cm 7113(B) ●127cm 7114(B) ●135cm 7115(B) ●150cm	プロノンH25mmチタルバー 2本入り ¥23,000 390 ●120cm 391 ●135cm 392 ●150cm 393 ●175cm 394 ●200cm 395 ●220cm	スライドバー 2本入り ¥42,000~ 891 ¥42,000 ●127cm 892 ¥46,000 ●144cm 893 ¥51,000 ●162cm
---	---	---	---	---	--

※強化バーはラビッドシステムには対応しません。また、バーエッジキャップは別途強化バー専用タイプ(TH150 0030660 ¥400/個)×4ヶ(1台分)が必要です。

※一部のルーフボックスやアクセサリの装着には各種アダプター(別売)が必要です。
※リボルブでボックス、アクセサリを固定した場合、スライド機能が利用できなくなります。

車種名	タイプ	年式	主要車両形式	フット	スクエアバー	ウイングバーEvo	プロバー	スライドバー	ウイングバーエッジ	ウイングバーエッジ	1	1+2+3	別売品	注意	最大積載重量 (kg)	バー取付前後幅 (mm)	取付有効幅 (mm)	アスクエッチャーメント時 (mm)
				フット	スクエアバー	ウイングバーEvo	プロバー	スライドバー	ウイングバーエッジ	ウイングバーエッジ	1	1+2+3	別売品	注意	最大積載重量 (kg)	バー取付前後幅 (mm)	取付有効幅 (mm)	アスクエッチャーメント時 (mm)

HONDA

アクティ/ストリート	ハイルーフ	S63/5~H11/6	TA, TB, HA	953	7123														¥21,500			30				
アクティ・バン	ハイルーフ	H11/6~	GD-HH5, GD-HH6																							
アコード	4ドアセダン	R2/2~																								
		H28/1~																								
		H20/12~																								
		H14/10~	CL7, CL8	754	7122	7112(B)	390	891					1304完売	¥33,500	331-1		50	680	930							
アコード・ワゴン	ルーフレールなし	H14/11~	CM2, CM3	754	7122	7112(B)	390	891					1324完売	¥33,500	331-1		65	750	935							
	ルーフレール付	H14/11~	CM2, CM3	7104	7122	7112(B)	390	891	9584(B)				¥27,500	332												
アコード・ツアラー	ルーフレール付	H20/12~	CW1, CW2	7104	7122	7112(B)	390	891					¥27,500	332												
インサイト		H30/12~																								
		H21/2~	ZE2	754	7123	7113(B)	391	892					1562	¥33,500	331-1		50	700	1030							
インテグラ		H13/7~	LA-DC5																							
		インテグラSJ	H8/3~H13/7	EK3	754	7122	7112(B)	390	891					1068完売	¥33,500	331-1		75	700	895						
ヴェゼル	ルーフレールなし	H25/12~	RU1, RU2, RU3, RU4	7105	7123	7113(B)	391	892	7205	7215(B)	7214(B)	5175	¥34,500	331-1		75	700	1016								
	ダイレクトルーフレール付	H25/12~	RU1, RU2, RU3, RU4	753	7122	7112(B)	390	891	9595(B)				4067	¥33,500			75									
エディックス		H16/7~	BE1, BE2, BE3, BE4	754	7125	7115(B)	392	893					1381	¥33,500	331-1		75	720	1205							
エリシオン	ルーフレールなし	H16/5~	RR1, RR2, RR3, RR4																							
	ルーフレール付	H16/5~	RR1, RR2, RR3, RR4	7104	7123	7113(B)	391	892	9583(B)				¥27,500	332		75	~1040	1000								
エレメント		H15/4~	UA-YH2	753	7124	7114(B)	391	892	9593(B)				3109	¥33,500			70									
オデッセイ		H25/12~	RC1, RC2																							
		ルーフレールなし	H20/10~	RB3	754	7124	7114(B)	391	892					1554	¥33,500	331-1		50	715	1125						
		H15/10~	RB1, RB2	754	7124	7114(B)	391	892					1335完売	¥33,500	331-1		40	700	1090							
		ルーフレール付	H15/10~	RB1, RB2	7104	7123	7113(B)	391	892					¥27,500	332		75	~930	925							
オルティア	ルーフレール付	H8/3~H14/1	EL1, EL2, EL3	7104	7121	7111(B)	390	891					¥27,500	332		50										
グレイス		H26/12~	GM4, GM5																							
クロスロード		H19/2~	RT#																							
ジェイド		H27/2~	FR4																							
シビック	5ドア(タイプR含む)ガラスルーフ不可	H29/9~	FK#	7105	7123	7113(B)	391	892	7205	7215(B)	7214(B)	5043	¥34,500	331-1		75	680	1013								
	4ドアセダンガラスルーフ不可	H29/9~	FC#	7105	7123	7113(B)	391	892	7205	7214(B)	7214(B)	5066	¥34,500	331-1		75	750	1001								
	3ドア(タイプRユーロ)	H21/11~	FN2																							
	4ドアセダン	H17/9~	FD1, FD2, FD3	754	7124	7114(B)	391	892					1425完売	¥33,500	331-1		50	700	1020							
	3ドア(タイプR)	H13/10~H17/9	LA-EP3	754	7122		390						1228完売+774	¥46,500	331-1		50	700	900							
	5ドア	H12/9~H17/9	EU1, EU2, EU3, EU4	754	7122	7112(B)	390	891					1228完売	¥33,500	331-1		75	705	940							
シビック・フェリオ	4ドア	H12/9~H17/9	EN2, ES1, ES2, ES3, ES9																							
		H7/9~H12/9	EK2, EK3, EK4, EK5, EK8	754	7122	7112(B)	390	891					1068完売	¥33,500	331-1		75	700	860							
シャトル		H27/5~	GK#																							



※上記表示価格は消費税別・本体価格となります。
※完売：店頭在庫のみとなります。

年号対応表 (平成=H / 令和=R)	西暦	2000	2001	2002	2003	2004	2005	2006	2007	2008	2009	2010	2011	2012	2013	2014	2015	2016	2017	2018	2019	2020	2021
	元号	H12	H13	H14	H15	H16	H17	H18	H19	H20	H21	H22	H23	H24	H25	H26	H27	H28	H29	H30	H31/R1	R2	R3

バー品番、本体価格(税別)

ウイングバー 958X/958X(B)		ウイングバー 959X/959X(B)		ウイングバー 721X/721X(B)	
シルバー	ブラック	シルバー	ブラック	シルバー	ブラック
2本入り	2本入り	2本入り	2本入り	1本入り フット別売	1本入り フット別売
¥48,000	¥50,000	¥40,000	¥42,000	¥8,000	¥9,000
9581 ●70cm	9581(B) ●70cm	9591 ●79cm	9591(B) ●79cm	7212 ●77cm	7212(B) ●77cm
9582 ●78cm	9582(B) ●78cm	9592 ●87cm	9592(B) ●87cm	7213 ●86cm	7213(B) ●86cm
9583 ●186cm	9583(B) ●186cm	9593 ●95cm	9593(B) ●95cm	7214 ●95cm	7214(B) ●95cm
9584 ●70/78cm	9584(B) ●70/78cm	9594 ●79/87cm	9594(B) ●79/87cm	7215 ●104cm	7215(B) ●104cm
9585 ●78/86cm	9585(B) ●78/86cm	9595 ●87/95cm	9595(B) ●87/95cm	7216 ●113cm	7216(B) ●113cm
		9596 ●95/105cm	9596(B) ●95/105cm		

取付けに必要な別売Kit品番、本体価格(税別)

No.1001~ No.3001~ No.4001~ No.5001~ No.6001~	●ブラケット×4個 ●ラバーパッド×4個	¥8,000
--	----------------------	---------------

おすすめオプションパーツ品番、本体価格(税別)

プロテクションシート331-1	●4枚1セット ●17×8.5cm	¥1,000
プロテクションシート332	●4枚1セット ●13×14cm	¥1,200
ワンキーシステム4504	●キー2本+シリンダー4個付き	¥5,000
ワンキーシステム4508	●キー2本+シリンダー8個付き	¥7,500
ワンキーシステム4512	●キー3本+シリンダー12個付き	¥10,000
ワンキーシステム4516	●キー3本+シリンダー16個付き	¥12,500
ロックノブ527-1	●4個1セット	¥8,500

SRAショートルーフライアダプター774	●774はラビッドシステム754フット併用。	¥13,000
----------------------	------------------------	----------------

車種名	タイプ	年式	主要車両形式	フット	スクエアバー	ウイングバー-Evo	プロバー	スライドバー	ウイングバーエッジ	ウイングバーエッジ	別売品	注意	最大積載重量	バー取付前後幅	取付有効幅	スクエアメント時
				2	3	3	3	3	2	3	1	1+2+3	(kg)	(mm)	(mm)	

HONDA

ステップワゴン		H27/4~															適応なし
ストリーム		H18/7~	RN6, RN7, RN8, RN9														適応なし
		H12/10~H18/7	LA-RN1, RN2, RN3, RN4, RN5	754	7122	7112(B)	390	891				1228完売	¥33,500	331-1	50	660	955
ゼスト	5F7	H18/3~	JE1, JE2														適応なし
ドマーニ		H9/1~H12/9	MB3, MB4, MB5	754	7122	7112(B)	390	891				1068完売	¥33,500	331-1	50	700	860
パモス(ホビオ除く)		H11/6~	HM1, HM2	369	7124							¥18,500		H1	30		
パートナー		H18/3~	GJ3, GJ4														適応なし
フィット (ハイブリッド含む)	5F7	R2/2~	GR#														未定
		H25/9~	GK#, GP#	7105	7122	7112(B)	390	891	7205	7214(B)	7213(B)	5152	¥34,500	331-1	75	700	896
	5F7A(スカイルーフ不可)	H19/10~	GE#	7105	7123	7113(B)	391	892	7205	7214(B)	7213(B)	5126	¥34,500	331-1	75	700	931
		H13/6~H19/9	GD#	754	7122	7112(B)	390	891				1312	¥33,500	331-1	50	700	915
フィット シャトル(ハイブリッド含む)	(スカイルーフ不可)	H23/6~	GG#	754	7122	7112(B)	390	891				1662	¥33,500	331-1	50	700	920
フリード		H28/9~	GB#														適応なし
		H20/5~															適応なし
ホライゾン	4F7	H6/2~H11/9	UBS#	754	7124	7114(B)	391	892				1091完売	¥33,500	331-1	75	736	1100
ライフ(ダンク含む)		H20/11~	JC1														適応なし
CR-V	ルーフレールなし	H30/8~		7105	7124	7114(B)	391	892	7205	7215(B)	7215(B)	5046	¥34,500	331-1	75	700	1056
	ダイレクトルーフレール付	H30/8~		753	7122	7112(B)	390	891				3166	¥33,500		75		
	ルーフレールなし	H23/12~	RM1, RM4	7105	7124	7114(B)	391	892	7205	7215(B)	7215(B)	5108	¥34,500	331-1	75	700	1071
	ダイレクトルーフレール付	H23/12~	RM1, RM4	753	7122	7112(B)	390	891		9595(B)		3118	¥33,500		H3	75	
	ルーフレールなし	H18/10~	RE3, RE4	753	7122	7112(B)	390	891		9592(B)		3042	¥33,500		75		
		H13/9~H18/10	RD4, RD5, RD6, RD7	753	7122	7112(B)	390	891		9592(B)		3050	¥33,500		75		
CR-Z		H22/2~															適応なし
HR-V	3ドア 標準ルーフ	H10/9~H17/12	GF-GH1, GF-GH2	754	7124	7114(B)	391	892				1150完売	¥33,500	331-1	75	700	1090
	3ドア ルーフスポイラー付	H10/9~H17/12	GF-GH1, GF-GH2	754	7124	7114(B)	391	892				1151完売	¥33,500	331-1	50	700	1030
	5ドア 標準ルーフ	H11/8~H17/12	GF-GH3, GF-GH4	754	7124	7114(B)	391	892				1150完売	¥33,500	331-1	75	700	1090
	5ドア ルーフスポイラー付	H11/8~H17/12	GF-GH3, GF-GH4	754	7124	7114(B)	391	892				1151完売	¥33,500	331-1	50	700	1030
N-BOX		H29/8~															適応なし
		H23/12~	JF1, JF2														適応なし
N-ONE		H24/11~	JG1, JG2														適応なし
N-VAN	ノーマルルーフ	H30/7~															適応なし
	ハイルーフ	H30/7~															適応なし
N-WGN		R2/2~															適応なし
		H25/11~															適応なし



H1: 付属ブラケット01を使用。
H3: ルーフボックスやスキー・カヌー等の長さのある積載物はリヤゲートに接触することがあります。

※上記表示価格は消費税別・本体価格となります。
※完売: 店頭在庫のみとなります。

年号対応表 (平成=H/令和=R)	西暦	2000	2001	2002	2003	2004	2005	2006	2007	2008	2009	2010	2011	2012	2013	2014	2015	2016	2017	2018	2019	2020	2021
	元号	H12	H13	H14	H15	H16	H17	H18	H19	H20	H21	H22	H23	H24	H25	H26	H27	H28	H29	H30	H31/R1	R2	R3

適応表一覧

トヨタ

レクサス

ニッサン

ホンダ

スバル

マツダ

三菱

スズキ

ダイハツ

外国車

フット品番、本体価格(税別) (4本1セット)

7105▶ ●キーロック付き ●高さ29cm 420 ¥33,000	7106▶ ●キーロック付き ●高さ10cm 7106 ¥20,000	Edge7205▶ ●527-1(別売り) ●高さ20cm 952 ¥12,000	Edge7206▶ ●527-1(別売り) ●高さ28cm 953 ¥15,000
●キーロック付き ●高さ10cm 753 ¥19,000	●キーロック付き ●高さ13cm 7205 ¥28,000	●527-1(別売り) ●高さ28cm 953 ¥15,000	●527-1(別売り) ●高さ15cm 9512 ¥16,000
●キーロック付き ●高さ14cm 754 ¥19,000	●キーロック付き ●高さ10cm 7206 ¥28,000	●527-1(別売り) ●高さ15cm 9512 ¥16,000	●527-1(別売り) ●高さ20cm 9522 ¥17,000
●キーロック付き ●高さ7cm 7104 ¥21,000	●キーロック付き ●高さ7cm 775 ¥20,000	●527-1(別売り) ●高さ20cm 9522 ¥17,000	●527-1(別売り) ●高さ28cm 9531 ¥22,000
●キーロック付き ●高さ14cm 7105 ¥20,000	●527-1(別売り) ●高さ15cm 951 ¥10,000	●527-1(別売り) ●高さ28cm 9531 ¥22,000	

バー品番、本体価格(税別)

スクエアバー 2本入り ¥6,500 7121 ●108cm 7122 ●118cm 7123 ●127cm 7124 ●135cm 7125 ●150cm	スチール製強化スクエアバー 2本入り ¥12,500~ 765 ¥12,500 ●163cm 766 ¥14,500 ●200cm 767 ¥16,000 ●220cm
---	---

※強化バーはラピッドシステムには対応しません。また、バーエッジキャップは別途強化バー専用タイプ(TH150 0030660 ¥400/個)×4ヶ(1台分)が必要です。

シルバー 2本入り ¥17,000 7111 ●108cm 7112 ●118cm 7113 ●127cm 7114 ●135cm 7115 ●150cm	ブラック 2本入り ¥19,000 7111(B) ●108cm 7112(B) ●118cm 7113(B) ●127cm 7114(B) ●135cm 7115(B) ●150cm
--	---

プロノンレジンコートバー 2本入り ¥23,000 390 ●120cm 391 ●135cm 392 ●150cm ¥29,000 393 ●175cm 394 ●200cm ¥36,000 395 ●220cm	スライドバー 2本入り ¥42,000~ 891 ●127cm 892 ●144cm 893 ●162cm
---	--

※一部のルーフボックスやアクセサリの装着には各種アダプター(別売)が必要です。
※リボルブでボックス、アクセサリを固定した場合、スライディング機能が利用できなくなります。

車種名	タイプ	年式	主要車両形式	フット	スクエアバー	ウイングバー-Evo	プロバー	スライドバー	ウイングバーエッジ	ウイングバーエッジ	1+2+3	別売品	注意	最大積載重量 (kg)	バー取付前後幅 (mm)	取付有効幅 (mm)	アスファルト取付時 (mm)
				フット	スクエアバー	ウイングバー-Evo	プロバー	スライドバー	ウイングバーエッジ	ウイングバーエッジ	1+2+3	別売品	注意	最大積載重量 (kg)	バー取付前後幅 (mm)	取付有効幅 (mm)	アスファルト取付時 (mm)

SUBARU

インプレッサ	5ドアハッチバック	H19/6~	GH#, GR#	753	7122	7112(B)	390	891	9594(B)	3068	¥33,500			75				
	4ドア(WRX STI spec Cは適応外)	H12/8~	TA-GD#	754	7122	7112(B)	390	891		1210	¥33,500	331-1	SB3	75	650	930		
インプレッサ・ワゴン	ルーフレールなし	H12/8~	LA-GG#, TA-GG#	754	7122	7112(B)	390	891		1210	¥33,500	331-1	SB3	75	650	920		
インプレッサ STI / インプレッサアネシス	4ドアセダン(STI-tsは適応外)	H20/10~	GE#, GVB	753	7122	7112(B)	390	891	9594(B)	3068	¥33,500		SB6	75				
インプレッサスポーツ	5ドア	H28/10~	GT#	753	7122	7112(B)	390	891	9595(B)	3157	¥33,500		SB5	60	755	906		
		H23/12~	GP#	753	7122	7112(B)	390	891	9595(B)	3068	¥33,500		SB5	75	740	900		
インプレッサ G4	セダン	H28/10~	GK#	754	7124	7114(B)	391	892		1813	¥33,500	331-1		40	750	1036		
		H23/12~	GJ#	7105	7124	7114(B)	391	892	7205	7215(B)	7214(B)	5178	¥34,500	331-1		75	700	1026
		H23/12~	GJ#	754	7124	7114(B)	391	892			1649	¥33,500	331-1		50	790	1026	
インプレッサ XV/XV	アドバンス・ダイレクトルーフレール付	H30/10~	GTE	753	7122	7112(B)	390	891	9592(B)	4101	¥33,500			75				
	ルーフレール付	H29/5~	GT#	775	7123	7113(B)	391	892	9585(B)		¥26,500	332		75				
	ルーフレールなし	H29/5~	GT#	753	7122	7112(B)	390	891	9595(B)	3157	¥33,500		SB5	60	755	906		
	ルーフレールなし	H24/10~	GP7	753	7122	7112(B)	390	891	9595(B)	3068	¥33,500		SB5	75	740	900		
エクシーガ	ルーフレール付	H24/10~	GP7	7104	7122	7112(B)	390	891	9584(B)		¥27,500	332		75				
		H22/6~	GH#	7104	7122	7112(B)	390	891			¥26,500	332		50				
エクシーガ	ガラスルーフレール付	H20/6~	YA#	754	7123	7113(B)	391	892		1545	¥33,500	331-1		50	700	1010		
エクシーガ・クロスオーバー	ダイレクトルーフレール付	H27/4~	YAM	753	7122	7112(B)	390	891	9594(B)	4054	¥33,500			50				
サンバー・ディアス		H24/4~	S321, S331	952	7123						¥18,500			50	~1910	990		
ジャスティ		H28/11~												適応なし				
デックス		H20/11~	M401F, M411F	754	7123	7113(B)	391	892		1394	¥33,500	331-1		50	710	1015		
トレジア		H22/11~		754	7123	7113(B)	391	892		1648	¥33,500	331-1		50	700	960		
フォレスター	ルーフレールなし	H30/7~	SK#	753	7122	7112(B)	390	891	9595(B)	3172	¥33,500		SB5	60	830	885		
	ルーフレール付	H30/7~	SK#	7104	7122	7112(B)	390	891	9582(B)		¥27,500			75				
	ルーフレールなし	H24/11~	SJ5	753	7122	7112(B)	390	891	9592(B)	3082	¥33,500			75	795	880		
	ルーフレール付	H24/11~	SJ5	775	7122	7112(B)	390	891	9582(B)		¥26,500	332		75				
	ルーフレールなし	H19/12~	SH#	753	7123	7113(B)	391	892	9592(B)	3079	¥33,500			75				
	ルーフレール付	H19/12~	SH#	7104	7122	7112(B)	390	891	9582(B)		¥27,500	332	SB4					
	クロススポーツ / STI 狭く	H13/2~	SG#	753	7121	7111(B)	390	891	9591(B)	4005	¥33,500			50				
レヴォーグ		H26/6~	VM#	753	7122	7112(B)	390	891	9595(B)	3131	¥33,500			75	740	892		
レガシィ・セダン	B4	H26/10~	BN9	754	7123	7113(B)	391	892		1761	¥33,500	331-1		40	700	1051		
		H21/5~	BM9	754	7124	7114(B)	391	892		1574	¥33,500	331-1		50	700	1055		
		H15/5~	BL5, BLE	754	7123	7113(B)	391	892		1340	¥33,500	331-1	SB3	50	640	985		
		H10/12~H15/5	BES	754	7123	7113(B)	391	892		1060	¥33,500	331-1	SB1, SB3	65	630	1030		
レガシィ・ツーリングワゴン	ルーフレールなし	H21/5~	BR9	753	7122	7112(B)	390	891	9595(B)	3082	¥33,500			75	750	920		
		H15/5~	BPS, BPE	753	7121	7111(B)	390	891		3018	¥33,500			75	730	730		
	ダイレクトルーフレール	H10/6~H15/5	BH#											適応なし				
	ルーフレール付	H10/6~H12/5	BH#	7104	7122	7112(B)	390	891		¥27,500	332		50					
	H5/10~H10/6	BG4, 5, 9A	7104	7121	7111(B)	390	891		¥27,500	332	SB2		50					
レガシィ・アウトバック	ダイレクトルーフレール付	H26/10~	BSS	7106	7122	7112(B)	390	891	7206	7213(B)	7213(B)	6047	¥34,500		60			
				753	7122	7112(B)	390	891	9592(B)		4052	¥33,500		50	700	874		
	ルーフレールなし	H21/5~	BR9, BRF	753	7122	7112(B)	390	891	9595(B)	3082	¥33,500			75	750	920		
	ダイレクトルーフレール付	H21/5~	BR9, BRF, BRM	753	7123	7113(B)	391	892	9595(B)	4008	¥33,500			50				
	H15/11~	BP9, BPE	753	7121	7111(B)	390	891		4008	¥33,500			50					
BRZ		H24~											適応なし					
WRX (カーボンルーフ車不可)	フィックスポイント付	H29/6~	VAG, VAB	753	7122	7112(B)	390	891	9595(B)	3131	¥33,500			40	685	911		
	フィックスポイントなし	H26/8~	VAG, VAB	7105	7124	7114(B)	391	892	7205	7215(B)	7214(B)	5178	¥34,500	331-1		75	700	1026
				754	7124	7114(B)	391	892			1649	¥33,500	331-1		50	790	1026	

注意 SB1: レインモールに取り付け跡が残る場合があります。
SB2: グランドワゴンも含む。
SB3: ドアパイザーとの並用は不可です。
SB4: レール幅が大きく、取り付けが難しい場合があります。
SB5: ルーフモールドを純正キャリア適合品に交換する必要があります。

SB6: ルーフモールドにキャリア用の開閉キャップがあるか確認。ない場合ルーフモールドを純正キャリア適合品に交換する必要があります。

※上記表示価格は消費税別・本体価格となります。
※完売: 店頭在庫のみとなります。

年号対応表 (平成=H / 令和=R)	西暦	2000	2001	2002	2003	2004	2005	2006	2007	2008	2009	2010	2011	2012	2013	2014	2015	2016	2017	2018	2019	2020	2021
	元号	H12	H13	H14	H15	H16	H17	H18	H19	H20	H21	H22	H23	H24	H25	H26	H27	H28	H29	H30	H31/R1	R2	R3

適応表一覧

トヨタ

レクサス

ニッサン

ホンダ

スバル

マツダ

三菱

スズキ

ダイハツ

外国車

バー品番、本体価格(税別)	
シルバー  2本入り ¥48,000 9581 ●70cm 9582 ●78cm 9583 ●186cm 9584 ●70/78cm 9585 ●78/86cm	ブラック  2本入り ¥50,000 9581(B) ●70cm 9582(B) ●78cm 9583(B) ●186cm 9584(B) ●70/78cm 9585(B) ●78/86cm
シルバー  2本入り ¥40,000 9591 ●79cm 9592 ●87cm 9593 ●95cm 9594 ●79/87cm 9595 ●87/95cm 9596 ●95/105cm	ブラック  2本入り ¥42,000 9591(B) ●79cm 9592(B) ●87cm 9593(B) ●95cm 9594(B) ●79/87cm 9595(B) ●87/95cm 9596(B) ●95/105cm
シルバー  1本入り フット別売 ¥8,000 7212 ●77cm 7213 ●86cm 7214 ●95cm 7215 ●104cm 7216 ●113cm	ブラック  1本入り フット別売 ¥9,000 7212(B) ●77cm 7213(B) ●86cm 7214(B) ●95cm 7215(B) ●104cm 7216(B) ●113cm

取付けに必要な別売Kit品番、本体価格(税別)	
No.1001~ No.3001~ No.4001~ No.5001~ No.6001~ ●ブラケット×4個 ●ラバーパッド×4個	¥8,000
おすすめオプションパーツ品番、本体価格(税別)	
プロテクションシート331-1 ●4枚1セット ●17×8.5cm	¥1,000
プロテクションシート332 ●4枚1セット ●13×14cm	¥1,200
ワンキーシステム4504 ●キー2本+シリリンダー4個付き	¥5,000
ワンキーシステム4508 ●キー2本+シリリンダー8個付き	¥7,500
ワンキーシステム4512 ●キー3本+シリリンダー12個付き	¥10,000
ワンキーシステム4516 ●キー3本+シリリンダー16個付き	¥12,500
ロックノブ527-1 ●4個1セット	¥8,500
SRAショートルーフライアダプター-774 ●774はラピッドシステム754フット併用。	
774	¥13,000

車種名	タイプ	年式	主要車両形式	2	3	ウイングバー-Evo	プロバー	スライドバー	ウイングバーエッジ	ウイングバーエッジ	1	1+2+3	別売品	注意	最大積載重量 (kg)	バー取付前後幅 (mm)	取付有効幅 (mm)	アスクエアメント時 (mm)
				フット	スクエアバー	ウイングバー-Evo B+¥10,500-	プロバー B+¥16,500-	スライドバー B+¥35,500-	ウイングバーエッジ 958×959× ¥40,000-	ウイングバーエッジ 721× ¥8,000-	取り付けに必要な別売キット等	装着時の合計金額(税別) ※バー種類により金額が変わります。						

MAZDA

アクセラ	4ドア	H25/11~	BM#	7105	7124	7114(B)	391	892	7205	7215(B)	7215(B)	5002	¥34,500	331-1	75	725	1066	
		H21/6~	BL#	753	7122	7112(B)	390	891		9592(B)		3069	¥33,500		MZ4	75	675	875
		H15/10~	BK3P, BK5P, BK6P	754	7123	7113(B)	391	892				1334	¥33,500	331-1	50	705	1000	
アクセラスポーツ	5ドア	H25/11~	BM#	7105	7124	7114(B)	391	892	7205	7215(B)	7215(B)	5002	¥34,500	331-1	75	735	1066	
		H21/6~	BL#	753	7122	7112(B)	390	891		9592(B)		3069	¥33,500		MZ4	75	675	875
		H15/10~	BK3P, BK5P, BK6P	754	7123	7113(B)	391	892				1326	¥33,500	331-1	60	700	1005	
アテンザ(6)	4ドア	H24/11~	GJ#	754	7124	7114(B)	391	892				1715	¥33,500	331-1	60	700	1066	
		H20/1~	GH#	753	7122	7112(B)	390	891		9592(B)		3069	¥33,500		75			
		H14/5~	LA-GG3P, LA-GGEP	754	7122	7112(B)	390	891				1302	¥33,500	331-1	60	600	955	
アテンザ(6)ワゴン/スポーツワゴン	ルーフレール付	H24/11~	GJ#	7104	7123	7113(B)	391	892		9585(B)			¥27,500	332	100			
		H20/1~	GH#	7104	7122	7112(B)	390	891		9582(B)			¥27,500	332	75			
	ルーフレールなし	H20/1~	GH#	753	7122	7112(B)	390	891				3069	¥33,500		75			
キャロル	5ドア	H21/12~																
		H16/9~	HB24S															
		H10/10~H16/9	HB12S	754	7121		390						1168完売+774	¥46,500	331-1	50	700	780
スクラムバン	標準ルーフ	H17/9~	DG64V	951	7123								¥16,500		30	~1830	990	
		H17/9~	DG64V	952	7123								¥18,500		30			
		H11/1~H17/9	DG52V, DG62V	952	7122								¥18,500		30			
		H11/1~H17/9	DG52V, DG62V	953	7122								¥21,500		30			
スクラムワゴン	標準ルーフ	H17/9~	DG64W	951	7123								¥16,500		30	~1830	990	
		H17/9~	DG64W	952	7123								¥18,500		30			
デミオ(2)	5ドア	H26/9~	DJ3, DJ5															
		H19/7~	DE#															
ピアンテ		H20/7~	CCE#	753	7123	7113(B)	391	892				3080	¥33,500		75	760	970	
フレアクロスオーバー	ダイレクトルーフレール付	H26/1~		753	7122	7112(B)	390	891		9595(B)		4040完売	¥33,500		40			
プレマシー	ルーフレールなし	H22/7~	CWEPF, CWAEAW	753	7121	7111(B)	390	891		9594(B)		3080	¥33,500		75	840	820	
		H17/2~	DBA-CREW, DBA-CR3W	753	7122	7112(B)	390	891				3080	¥33,500		75	840	945	
ボンゴ・フレンディ		H7/6~	SG#	952	7125								¥18,500		MZ2	75	1200	

注意
 MZ2: オートフリートップ車は適応なし。
 MZ4: ルーフレールを純正キャリア対応モデルに交換する必要があります。

※上記表示価格は消費税別・本体価格となります。
 ※完売: 店頭在庫のみとなります。

年号対応表 (平成=H/令和=R)	西暦	2000	2001	2002	2003	2004	2005	2006	2007	2008	2009	2010	2011	2012	2013	2014	2015	2016	2017	2018	2019	2020	2021
	元号	H12	H13	H14	H15	H16	H17	H18	H19	H20	H21	H22	H23	H24	H25	H26	H27	H28	H29	H30	H31/R1	R2	R3

適応表一覧
 トヨタ
 レクサス
 ニッサン
 ホンダ
 スバル
 マツダ
 ミニコミ
 スズキ
 ダイハツ
 外国車

フット品番、本体価格(税別) (4本1セット)

7105▶ 	7106▶ 	Edge7205▶ 	Edge7206▶
420 ¥33,000 ●キーロック付き ●高さ29cm	7106 ¥20,000 ●キーロック付き ●高さ10cm	952 ¥12,000 ●527-1(別売り) ●高さ20cm	
753 ¥19,000 ●キーロック付き ●高さ10cm	7205 ¥28,000 ●キーロック付き ●高さ13cm	953 ¥15,000 ●527-1(別売り) ●高さ28cm	
754 ¥19,000 ●キーロック付き ●高さ14cm	7206 ¥28,000 ●キーロック付き ●高さ10cm	9512 ¥16,000 ●527-1(別売り) ●高さ15cm	
7104 ¥21,000 ●キーロック付き ●高さ7cm	775 ¥20,000 ●キーロック付き ●高さ7cm	9522 ¥17,000 ●527-1(別売り) ●高さ20cm	
7105 ¥20,000 ●キーロック付き ●高さ14cm	951 ¥10,000 ●527-1(別売り) ●高さ15cm	9531 ¥22,000 ●527-1(別売り) ●高さ28cm	

バー品番、本体価格(税別)

スクエアバー

2本入り **¥6,500**

7121 ●108cm

7122 ●118cm

7123 ●127cm

7124 ●135cm

7125 ●150cm

スチール製強化スクエアバー

2本入り **¥12,500~**

765 ¥12,500 ●163cm

766 ¥14,500 ●200cm

767 ¥16,000 ●220cm

※強化バーはラピッドシステムには対応しません。また、バーエンドキャップは別途強化バー専用タイプ (TH150 0030660 ¥400/個)×4ヶ(1台分)が必要です。

ウイングバーEvo

2本入り **¥17,000**

7111 ●108cm

7112 ●118cm

7113 ●127cm

7114 ●135cm

7115 ●150cm

2本入り **¥19,000**

7111(B) ●108cm

7112(B) ●118cm

7113(B) ●127cm

7114(B) ●135cm

7115(B) ●150cm

プロノンヒッチメタルバー

2本入り **¥23,000**

390 ●120cm

391 ●135cm

392 ●150cm

¥29,000

393 ●175cm

394 ●200cm

¥36,000

395 ●220cm

スライドバー

2本入り **¥42,000~**

891 ¥42,000 ●127cm

892 ¥46,000 ●144cm

893 ¥51,000 ●162cm

※一部のルーフボックスやアクセサリーの装着には各種アダプター(別売)が必要です。
※じボルトでボックス、アクセサリーを固定した場合、スライド機能が利用できなくなります。

車種名	タイプ	年式	主要車両形式	フット	スクエアバー	ウイングバーEvo	プロバー	スライドバー	ウイングバーエッジ	ウイングバーエッジ	1	1+2+3	別売品	注意	最大積載重量 (kg)	バー取付前後幅 (mm)	取付有効幅 (mm)	アタッシュメント時 (mm)
				2	3				ウイングバーエッジ 958×959×40,000-	ウイングバーエッジ 721×721×8,000-	1	1+2+3						

MAZDA

3	ファストバック	R1/5~	BP5P, BP8P																適応なし
	セダン	R1/5~	BPFP, BP8P																適応なし
CX-3		H27/12~	DK-5	7105	7123	7113(B)	391	892	7205	7214(B)	7214(B)	5136	¥34,500	331-1		75	700	956	
		H27/2~	DK-5	754	7123	7113(B)	391	892					1798完売	¥33,500	331-1		50	700	956
CX-30	ルーフレールなし	R1/10~	DM#	7105	7124	7114(B)	391	892	7205	7215(B)	7214(B)	5238	¥34,500	331-1		60	670	996	
CX-5	ダイレクトルーフレール付	H29/2~	KF#	753	7123	7113(B)	391	892	9595(B)			4084完売	¥33,500			75			
	ルーフレールなし	H29/2~	KF#	7105	7124	7114(B)	391	892	7205	7215(B)	7214(B)	5079	¥34,500	331-1		75	700	1031	
		H29/2~	KF#	754	7124	7114(B)	391	892				1871完売	¥33,500	331-1		40	700	1011	
		H24/2~	KE#	753	7122	7112(B)	390	891	9595(B)			3069	¥33,500		MZ5	75	875		
CX-7	ルーフレールなし	H18/12~	ER3P	753	7122	7112(B)	390	891				3069	¥33,500			75			
CX-8	ルーフレールなし	H29/12~	KG2P															適応なし	
	ダイレクトルーフレール付	H29/12~	KG2P	753	7122	7112(B)	390	891	9592(B)			4096	¥33,500			75			
MPV	ルーフレールなし	H18/2~	LY3P	753	7123	7113(B)	391	892	9595(B)			3069	¥33,500			75			
	ルーフレール付	H11/6~H18/2	GF-LW#	7104	7122	7112(B)	390	891					¥27,500	332		75	840	855	









MZ5: バー取り付け前後幅が広い為、装着できるアクセサリーが制限されます。

※上記表示価格は消費税別・本体価格となります。
※完売: 店頭在庫のみとなります。

年号対応表 (平成=H / 令和=R)	西暦	2000	2001	2002	2003	2004	2005	2006	2007	2008	2009	2010	2011	2012	2013	2014	2015	2016	2017	2018	2019	2020	2021
	元号	H12	H13	H14	H15	H16	H17	H18	H19	H20	H21	H22	H23	H24	H25	H26	H27	H28	H29	H30	H31/R1	R2	R3

バー品番、本体価格(税別)

シルバー	ブラック	シルバー	ブラック	シルバー	ブラック
					
2本入り	2本入り	2本入り	2本入り	1本入り フット別売	1本入り フット別売
¥48,000	¥50,000	¥40,000	¥42,000	¥8,000	¥9,000
9581	9581(B)	9591	9591(B)	7212	7212(B)
●70cm	●70cm	●79cm	●79cm	●77cm	●77cm
9582	9582(B)	9592	9592(B)	7213	7213(B)
●78cm	●78cm	●87cm	●87cm	●86cm	●86cm
9583	9583(B)	9593	9593(B)	7214	7214(B)
●186cm	●186cm	●95cm	●95cm	●95cm	●95cm
9584	9584(B)	9594	9594(B)	7215	7215(B)
●70/78cm	●70/78cm	●79/87cm	●79/87cm	●104cm	●104cm
9585	9585(B)	9595	9595(B)	7216	7216(B)
●78/86cm	●78/86cm	●87/95cm	●87/95cm	●113cm	●113cm
9586	9586(B)	9596	9596(B)		
●78/86cm	●78/86cm	●95/105cm	●95/105cm		

取付けに必要な別売Kit品番、本体価格(税別)

No.1001~ No.3001~ No.4001~ No.5001~ No.6001~	●ブラケット×4個 ●ラバーパッド×4個	¥8,000
--	----------------------	---------------

おすすめオプションパーツ品番、本体価格(税別)

プロテクションシート331-1	●4枚1セット ●17×8.5cm	¥1,000
プロテクションシート332	●4枚1セット ●13×14cm	¥1,200
ワンキーシステム4504	●キー2本+シリリンダー4個付き	¥5,000
ワンキーシステム4508	●キー2本+シリリンダー8個付き	¥7,500
ワンキーシステム4512	●キー3本+シリリンダー12個付き	¥10,000
ワンキーシステム4516	●キー3本+シリリンダー16個付き	¥12,500
ロックノブ527-1	●4個1セット	¥8,500

SRAショートルーフライアダプター774	●774はラビッドシステム754フット併用。	¥13,000
-----------------------------	------------------------	----------------

車種名	タイプ	年式	主要車両形式	フット	スクエアバー	ウイングバー-Evo	プロバー	スライドバー	ウイングバー-エッジ	ウイングバー-エッジ	別売品	注意	最大積載重量	バー取付前後幅	取付有効幅	アスクエアメント時
				2	3	3	3	3	2	3	1	1+2+3	(kg)	(mm)	(mm)	(mm)

MITSUBISHI

アウトランダー(PHEV含む)	ルーフレールなし	H24/10~	GF7W, GF8W, GG														適応なし		
	ダイレクトルーフレール付	H24/10~	GF7W, GF8W, GG	753	7123	7113(B)	391	892		9595(B)			4030完売	¥33,500			75		
	ルーフレールなし	H17/10~	CW5W	754	7124	7114(B)	391	892					1409完売	¥33,500	331-1	50	800	1085	
	ルーフレール付	H17/10~	CW5W	7104	7123	7113(B)	391	892		9583(B)				¥27,500	332	50	~1065	900	
エクリプスクロス	ダイレクトルーフレール付	H30/3~	GK1W	753	7123	7113(B)	391	892		9593(B)			4065完売	¥33,500			75		
ギャラン・フォルティス	スポーツバック	H20/12~	CX4A	754	7123	7113(B)	391	892					1477	¥33,500	331-1	50	715	980	
	4ドアセダン	H19/8~	CY4A	754	7123	7113(B)	391	892					1477	¥33,500	331-1	50	715	980	
デリカ D:2		H23/2~															適応なし		
デリカ D:3		H23/10~		753	7123	7113(B)	391	892					3085	¥33,500			65	800	940
デリカ D:5		H19/1~	CV5W	754	7125	7115(B)	392	893					1485	¥33,500	331-1	50	700	1180	
デリカ/デリカ・スターワゴン	ハイルーフ	S61/6~H11/7	P03,05,35	953	7125									¥21,500			75	985	
	標準ルーフ	S54/5~H11/7	L03#, P0#, P2#	951	7125									¥16,500			75		
トライトン	Wキャブ	H18/9~	KB9T	7105	7123	7113(B)	391	892	7205	7215(B)	7214(B)	5131	¥34,500	331-1	75	800	986		
パジェロ	3ドア ルーフレール付	H18/10~	V83W, V87W	7104	7124	7114(B)	391	892		9583(B)				¥27,500	332	50		955	
	5ドア ルーフレール付	H18/10~	V93W, V97W	7104	7124	7114(B)	391	892		9583(B)				¥27,500	332	50		960	
	3ドア ルーフレール付	H11/9~H18/10	V65, 68W	7104	7124	7114(B)	391	892						¥27,500	332	50		955	
	5ドア ルーフレール付	H11/9~H18/10	V73, V75, 78W	7104	7124	7114(B)	391	892						¥27,500	332	50		960	
ミラージュ		H24/8~	A05A	754	7123	7113(B)	391	892					1696	¥33,500	331-1	40	720	976	
ランサー	4ドアセダン	H15/2~	CS2A, CS5A, CS6A	754	7123	7113(B)	391	892					1239	¥33,500	331-1	60	650	960	
	ワゴン ルーフレールなし	H15/2~	CS2W, CS5W	754	7123	7113(B)	391	892					1239	¥33,500	331-1	60	750	970	
	ワゴン ルーフレール付	H15/2~	CS2W, CS5W	7104	7122	7112(B)	390	891						¥27,500	332	50			
ランサーエボリューション	X	H19/10~	CBA-CZ4A	754	7123	7113(B)	391	892					1477	¥33,500	331-1	50	715	980	
	4ドアセダン VII~IX	H13/2~	CT9A	754	7123	7113(B)	391	892					1239	¥33,500	331-1	MM1	60	650	960
	ワゴン ルーフレールなし	H15/9~	CT9W	754	7123	7113(B)	391	892					1239	¥33,500	331-1	60	750	975	
ek クロス	ルーフレール付	H31/3~	B3#W	7104	7121	7111(B)	390	891		9581				¥27,500			30		
ek ワゴン(ek アクティブ除く)		H25/6~															適応なし		
RVR	ダイレクトルーフレール付	H22/2~	GA3W	7106	7123	7113(B)	391	892	7206	7214(B)	7213(B)	6003	¥34,500				75		

MM1: エボリューションMRは除く。アルミルーフ除く。



※上記表示価格は消費税別・本体価格となります。
※完売: 店頭在庫のみとなります。

年号対応表	西暦	2000	2001	2002	2003	2004	2005	2006	2007	2008	2009	2010	2011	2012	2013	2014	2015	2016	2017	2018	2019	2020	2021
(平成=H/令和=R)	元号	H12	H13	H14	H15	H16	H17	H18	H19	H20	H21	H22	H23	H24	H25	H26	H27	H28	H29	H30	H31/R1	R2	R3

適応表一覧

トヨタ

レクサス

ニッサン

ホンダ

スバル

マツダ

三菱

スズキ

ダイハツ

外国車

フット品番、本体価格(税別) (4本1セット)

7105▶ ●キーロック付き ●高さ29cm 420 ¥33,000	7106▶ ●キーロック付き ●高さ10cm 7106 ¥20,000	Edge7205▶ ●527-1(別売り) ●高さ20cm 952 ¥12,000	Edge7206▶ ●527-1(別売り) ●高さ20cm 952 ¥12,000
●キーロック付き ●高さ10cm 753 ¥19,000	●キーロック付き ●高さ13cm 7205 ¥28,000	●527-1(別売り) ●高さ28cm 953 ¥15,000	
●キーロック付き ●高さ14cm 754 ¥19,000	●キーロック付き ●高さ10cm 7206 ¥28,000	●527-1(別売り) ●高さ15cm 9512 ¥16,000	
●キーロック付き ●高さ7cm 7104 ¥21,000	●キーロック付き ●高さ7cm 775 ¥20,000	●527-1(別売り) ●高さ20cm 9522 ¥17,000	
●キーロック付き ●高さ14cm 7105 ¥20,000	●527-1(別売り) ●高さ15cm 951 ¥10,000	●527-1(別売り) ●高さ28cm 9531 ¥22,000	

バー品番、本体価格(税別)

スクエアバー 2本入り ¥6,500	スチール製強化スクエアバー 2本入り ¥12,500~
7121 ●108cm	765 ¥12,500 ●163cm
7122 ●118cm	766 ¥14,500 ●200cm
7123 ●127cm	767 ¥16,000 ●220cm
7124 ●135cm	
7125 ●150cm	

※強化バーはラピッドシステムには対応しません。また、バーエンドキャップは別途強化バー専用タイプ(TH150 0030660 ¥400/個)×4ヶ(1台分)が必要です。

シルバー 2本入り ¥17,000	ブラック 2本入り ¥19,000
7111 ●108cm	7111(B) ●108cm
7112 ●118cm	7112(B) ●118cm
7113 ●127cm	7113(B) ●127cm
7114 ●135cm	7114(B) ●135cm
7115 ●150cm	7115(B) ●150cm

プロノンヒッチメタルバー
2本入り
¥23,000

390 ●120cm	891 ¥42,000 ●127cm
391 ●135cm	892 ¥46,000 ●144cm
392 ●150cm	893 ¥51,000 ●162cm
393 ●175cm	
394 ●200cm	
395 ●220cm	

※一部のルーフボックスやアクセサリには各種アダプター(別売)が必要です。
※1ボルトでボックス、アクセサリを固定した場合、スライド機能が利用できなくなります。

車種名	タイプ	年式	主要車両形式	フット	スクエアバー	ウイングバー-Evo	プロバー	スライドバー	ウイングバー-エッジ	ウイングバー-エッジ	1	1+2+3	別売品	注意	最大積載重量 (kg)	バー取付前後幅 (mm)	取付有効幅 (mm)	アスタックアップメント時 (mm)
				フット	スクエアバー	ウイングバー-Evo	プロバー	スライドバー	ウイングバー-エッジ	ウイングバー-エッジ	1	1+2+3	別売品	注意	最大積載重量 (kg)	バー取付前後幅 (mm)	取付有効幅 (mm)	アスタックアップメント時 (mm)

SUZUKI

アルト/アルトワークス		H26/12~	HA36																適用なし
		H21/12~	HA25																適用なし
	3ドア	H10/10~H16/9	HA12, HA22, HA23	754	7121			390				1168完売+774	¥46,500	331-1		50	700	780	
5ドア	H10/10~H16/9	HA12, HA22, HA23	754	7121	7111(B)		390	891			1168完売	¥33,500	331-1		50	700	780		
アルトラパン		H20/11~																	適用なし
イグニス	ルーフレール付	H28/1~	FF21S	7104	7121	7111(B)		390	891	9581(B)		¥27,500	332		30				
エスクード	ダイレクトルーフレール付	H27/10~	YD21S, YE21S	7106	7122	7112(B)		390	891	7206	7214(B)	7213(B)	6030		75				
				753	7122	7112(B)		390	891		9594(B)		4040完売		75				
	5ドアダイレクトルーフレール付	H17/12~	TD54W, TD94W, TDA4W	753	7122	7112(B)		390	891		9594(B)		3024		75				
エブリィ/エブリィワゴン	標準ルーフ	H27/2~	DA17																適用なし
	ハイルーフ	H27/2~	DA17																適用なし
	標準ルーフ	H17/8~	DA64	951	7123								¥16,500		40	~1830	990		
	ハイルーフ	H17/8~	DA64	952	7123								¥18,500		40				
	標準ルーフ	H11/1~H17/8	DA52, DA62, DB52	952	7122								¥18,500		40				
エブリィ・プラス	ハイルーフ	H11/6~H17/7	DA32W	953	7122							¥21,500		40					
エブリィランディ	ハイルーフ	H11/6~H17/7	DA32W	953	7122							¥21,500		40					
キザシ		H21/8~	RE91S/RF91S	753	7122	7112(B)		390	891	9595(B)		3094		75					
グランド・エスクード	5ドアルーフレール付	H12/12~H17/4	LA-TX92W	7104	7122	7112(B)		390	891			¥27,500	332						
クロスビー		H29/12~																	適用なし
ジムニー		H30/7~	JB64W	951	7124								¥16,500		30		1085		
	標準ルーフ	H10/10~	JB23W																適用なし
	ルーフレール付	H10/10~	JB23W	775	7122	7112(B)		390	891	9581(B)		¥26,500	332		30				
ジムニー・シエラ		H30/7~	JB74W	951	7124								¥16,500		30		1085		
	標準ルーフ	H10/10~	JB43W																適用なし
	ルーフレール付	H10/10~	JB43W	775	7122	7112(B)		390	891	9581(B)		¥26,500	332		30				
	S56/5~H10/10	JB31, 32	951	7122								¥16,500							
ジムニー・ワイド	標準ルーフ	H10/1~	JB33W																適用なし
	ルーフレール付	H10/1~	JB33W	775	7122	7112(B)		390	891	9581(B)		¥26,500	332		30				
スイフト		H29/1~																	適用なし
		H22/8~	ZC32S, ZC72S, ZD72S	753	7121	7111(B)		390	891	9591(B)		3095	¥33,500		40				
		H16/11~	ZC11S, ZC21S, ZD11S, ZD21S, ZC31S, ZC71S	754	7122	7112(B)		390	891			1622	¥33,500	331-1		40	670	835	
スブラッシュ		H20/10~		754	7122	7112(B)		390	891		1499	¥33,500	331-1		30	700	921		
スペース/スペースギア	ルーフレール付	H25/3~		7104	7124	7114(B)		391	892			¥27,500	332		30				
ソリオ		H27/8~																	適用なし
		H23/1~																	適用なし
	ダイレクトルーフレール付	H25/12~	MR31	7106	7122	7122(B)		390	891	7206	7214(B)	7214(B)	6030		40				
				753	7122	7112(B)		390	891		9595(B)		4040完売		40				
パレーノ		H28/3~																適用なし	
ワゴンR/ワゴンR-RR		H29/2~																	適用なし
		H24/9~																	適用なし
	ルーフレール付	H10/10~H15/9	MC#1S, MC#2S	7104	7121	7111(B)		390	891			¥27,500	332		30	~900	770		
MRワゴン		H23/1~																適用なし	
SX4	5ドアルーフレールなし	H18/7~		753	7121	7111(B)		390	891	9591(B)		3092	¥33,500		40				
	5ドアルーフレール付	H18/7~	YA11S, YA41S, YB11S, YB41S	7104	7122	7112(B)		390	891	9582(B)		¥27,500	332		30				
SX4 S-CROSS	ダイレクトルーフレール付	H27/2~	YA22, YB22	7106	7122	7112(B)		390	891	7206	7213(B)	7213(B)	6030		75				
				753	7122	7112(B)		390	891		9594(B)		4040完売		75				



※上記表示価格は消費税別・本体価格となります。 ※完売：店頭在庫のみとなります。

年号対応表 (平成=H / 令和=R)	西暦	2000	2001	2002	2003	2004	2005	2006	2007	2008	2009	2010	2011	2012	2013	2014	2015	2016	2017	2018	2019	2020	2021
元号	H12	H13	H14	H15	H16	H17	H18	H19	H20	H21	H22	H23	H24	H25	H26	H27	H28	H29	H30	H31/R1	R2	R3	

バー品番、本体価格 (税別)

ウイングバー 958X/958Y (B)	シルバー	ブラック	ウイングバー 959X/959Y (B)	シルバー	ブラック	ウイングバー 721X/721Y (B)	シルバー	ブラック
	2本入り	2本入り		2本入り	2本入り		1本入り フット別売	1本入り フット別売
	¥48,000	¥50,000		¥40,000	¥42,000		¥8,000	¥9,000
	9581	9581 (B)		9591	9591 (B)		7212	7212 (B)
	●70cm	●70cm		●79cm	●79cm		●77cm	●77cm
9582	9582 (B)	9592	9592 (B)	7213	7213 (B)			
●78cm	●78cm	●87cm	●87cm	●86cm	●86cm			
9583	9583 (B)	9593	9593 (B)	7214	7214 (B)			
●186cm	●186cm	●95cm	●95cm	●95cm	●95cm			
9584	9584 (B)	9594	9594 (B)	7215	7215 (B)			
●70/78cm	●70/78cm	●79/87cm	●79/87cm	●104cm	●104cm			
9585	9585 (B)	9595	9595 (B)	7216	7216 (B)			
●78/86cm	●78/86cm	●87/95cm	●87/95cm	●113cm	●113cm			
		9596	9596 (B)					
		●95/105cm	●95/105cm					

取付けに必要な別売Kit品番、本体価格 (税別)

No.1001~ No.3001~ No.4001~ No.5001~ No.6001~	●ブラケット×4個 ●ラバーパッド×4個	¥8,000
--	----------------------	--------

おすすめオプションパーツ品番、本体価格 (税別)

プロテクションシート331-1	●4枚1セット ●17×8.5cm	¥1,000
プロテクションシート332	●4枚1セット ●13×14cm	¥1,200
ワンキーシステム4504	●キー2本+シリンドラー4個付き	¥5,000
ワンキーシステム4508	●キー2本+シリンドラー8個付き	¥7,500
ワンキーシステム4512	●キー3本+シリンドラー12個付き	¥10,000
ワンキーシステム4516	●キー3本+シリンドラー16個付き	¥12,500
ロックノブ527-1	●4個1セット	¥8,500

SRAショートルーフライアダプター774	●774はラビッドシステム754フット併用。	¥13,000
----------------------	------------------------	---------

車種名	タイプ	年式	主要車両形式	2	3	ウイングバー-Evo	プロバー	スライドバー	ウイングバー-エッジ	ウイングバー-エッジ	1	1+2+3	別売品	注意	最大積載重量	バー取付前後幅	取付有効幅	アスクエアメント時
				フット	スクエアバー	8+¥10,500-	8+¥16,500-	8+¥35,500-	958×959× ¥40,000-	721× ¥8,000-	取り付けに 必要な 別売キット等	装着時の 合計金額 (税別) ※バー種類 により金額が 変わります。			(kg)	(mm)	(mm)	

DAIHATSU

アトレーワゴン	ハイルーフ	H17/5~	S320G, S330G	952	7123							¥18,500			50	~1910	990
ウェイク		H26/11~	LA700S											注意			
キャスト		H27/9~												注意			
クー	5F7	H18/5~	M401S, M402S, M411S	754	7123	7113 (B)	391	892			1394	¥33,500	331-1		50	710	1015
コペン		H26/6~	LA400K											注意			
タフト		R2/6~												注意			
タント		R1/7~												注意			
		H23/10~												注意			
トール		H28/11~												注意			
ハイゼット/アトレー	ルーフレール付	H11/1~	S220G, S230G	7104	7122	7112 (B)	390	891				¥27,500	332		30	~1000	720
ハイゼットカーゴ	標準ルーフ	H16/12~	S320V, S330V, S321V, S331V											注意			
	ハイルーフ	H16/12~	S320V, S330V, S321V, S331V	952	7123							¥18,500			30	~1910	990
ビーゴ	ルーフレールなし	H18/1~	J200G, J210G											注意			
	ルーフレール付	H18/1~	J200G, J210G	7104	7122	7112 (B)	390	891				¥27,500	332		45	~900	800
ブーン		H28/4~												注意			
		H16/6~	M300S, M301S, M310S											注意			
ミラ・イース		H29/5~												注意			
		H23/9~												注意			
ムーヴ		H26/12~	LA150, LA160											注意			
		H22/12~												注意			
ロッキー		R1/11~												注意			



注意

※上記表示価格は消費税別・本体価格となります。
※完売：店頭在庫のみとなります。

年号対応表	西暦	2000	2001	2002	2003	2004	2005	2006	2007	2008	2009	2010	2011	2012	2013	2014	2015	2016	2017	2018	2019	2020	2021
(平成=H / 令和=R)	元号	H12	H13	H14	H15	H16	H17	H18	H19	H20	H21	H22	H23	H24	H25	H26	H27	H28	H29	H30	H31/R1	R2	R3

適応表一覧

トヨタ

レクサス

ニッサン

ホンダ

スバル

マツダ

三菱

スズキ

ダイハツ

外国車

フット品番、本体価格(税別) (4本1セット)

7105▶ ●キーロック付き ●高さ29cm 420 ¥33,000	7106▶ ●キーロック付き ●高さ10cm 7106 ¥20,000	Edge7205▶ ●527-1(別売り) ●高さ20cm 952 ¥12,000	Edge7206▶ ●527-1(別売り) ●高さ28cm 953 ¥15,000
●キーロック付き ●高さ10cm 753 ¥19,000	●キーロック付き ●高さ13cm 7205 ¥28,000	●527-1(別売り) ●高さ28cm 953 ¥15,000	●527-1(別売り) ●高さ15cm 9512 ¥16,000
●キーロック付き ●高さ14cm 754 ¥19,000	●キーロック付き ●高さ10cm 7206 ¥28,000	●527-1(別売り) ●高さ20cm 9522 ¥17,000	●527-1(別売り) ●高さ28cm 9531 ¥22,000
●キーロック付き ●高さ7cm 7104 ¥21,000	●キーロック付き ●高さ7cm 775 ¥20,000		
●キーロック付き ●高さ14cm 7105 ¥20,000	●527-1(別売り) ●高さ15cm 951 ¥10,000		

バー品番、本体価格(税別)

スクエアバー 2本入り ¥6,500	スチール製強化スクエアバー 2本入り ¥12,500~
7121 ●108cm	765 ¥12,500 ●163cm
7122 ●118cm	766 ¥14,500 ●200cm
7123 ●127cm	767 ¥16,000 ●220cm
7124 ●135cm	
7125 ●150cm	

※強化バーはラピッドシステムには対応しません。また、バーエッジキャップは別途強化バー専用タイプ(TH150 0030660 ¥400/個)×4ヶ(1台分)が必要です。

シルバー 2本入り ¥17,000	ブラック 2本入り ¥19,000
7111 ●108cm	7111(B) ●108cm
7112 ●118cm	7112(B) ●118cm
7113 ●127cm	7113(B) ●127cm
7114 ●135cm	7114(B) ●135cm
7115 ●150cm	7115(B) ●150cm

プロノンヒッチモナルバー

2本入り ¥23,000	●120cm 390
●135cm 391	●144cm 892 ¥46,000
●150cm 392	●162cm 893 ¥51,000
●175cm 393	●200cm 394
●200cm 394	●220cm 395
¥36,000	

スライドバー
2本入り
¥42,000~

※一部のルーフボックスやアクセサリの装着には各種アダプター(別売)が必要です。※リボルトでボックス、アクセサリを固定した場合、スライド機能が利用できなくなります。

車種名	タイプ	年式	主要車両形式	フット	スクエアバー	ウイングバー-Evo	プロバー	スライドバー	ウイングバー-エッジ	ウイングバー-エッジ	1	1+2+3	別売品	注意	最大積載重量 (kg)	バー取付前後幅 (mm)	取付有効幅 (mm)	アスクエアメント時 (mm)
156	ワゴン ルーフレール付	'00~'05	932B#	7104	7122	7112(B)	390	891				¥27,500	332		50			
159	4ドア	'06~	939#	754	7122	7112(B)	390	891			1419	¥33,500	331-1		50	650	905	
	ワゴン ルーフレールなし	'07~	939#	754	7122	7112(B)	390	891			1419	¥33,500	331-1		50	650	900	
	ワゴン ルーフレール付	'07~	939#	7104	7122	7112(B)	390	891			9582(B)	¥27,500	332					
Mito	3ドア	'09~		753		7111(B)	390	891							75			
ジュリア		'16~		7105	7123	7113(B)	391	892	7205	7214(B)	7214(B)	5055	331-1		60	780	956	
ジュリエッタ		'12~																
ステルヴィオ	ダイレクトルーフレール付	'18~		753	7122	7112(B)	390	891			9592(B)	4085			75			
	ルーフレールなし	'18~		7105	7124	7114(B)	391	892	7205	7214(B)	7214(B)	5156	331-1		75	700	981	

ALFAROMEО

156	ワゴン ルーフレール付	'00~'05	932B#	7104	7122	7112(B)	390	891				¥27,500	332		50			
159	4ドア	'06~	939#	754	7122	7112(B)	390	891			1419	¥33,500	331-1		50	650	905	
	ワゴン ルーフレールなし	'07~	939#	754	7122	7112(B)	390	891			1419	¥33,500	331-1		50	650	900	
	ワゴン ルーフレール付	'07~	939#	7104	7122	7112(B)	390	891			9582(B)	¥27,500	332					
Mito	3ドア	'09~		753		7111(B)	390	891							75			
ジュリア		'16~		7105	7123	7113(B)	391	892	7205	7214(B)	7214(B)	5055	331-1		60	780	956	
ジュリエッタ		'12~																
ステルヴィオ	ダイレクトルーフレール付	'18~		753	7122	7112(B)	390	891			9592(B)	4085			75			
	ルーフレールなし	'18~		7105	7124	7114(B)	391	892	7205	7214(B)	7214(B)	5156	331-1		75	700	981	

AUDI

A1	スポーツバック(5ドア)	'19~		7105	7123	7113(B)	391	892	7205	7214(B)	7213(B)	5205	331-1		75	710	951	
		'11~		7105	7123	7113(B)	391	892	7205	7214(B)	7214(B)	5024	331-1		75	700	986	
	3ドア	'11~		754	7122		390					1615+774	331-1		40	690	961	
A3	セダン	'14~		7105	7123	7113(B)	391	892	7205	7215(B)	7214(B)	5121	331-1		60	725	1011	
				754	7123	7113(B)	391	892				1748完売	331-1		60	722	996	
	スポーツバックダイレクトルーフレール付	'12~		753	7122	7112(B)	390	891			9595(B)	4035完売	331-1		60			
	スポーツバックダイレクトルーフレールなし	'12~		7105	7123	7113(B)	391	892	7205	7214(B)	7214(B)	5013	331-1		75	720	981	
	スポーツバック(5ドア)	'04~	8P#	7105	7123	7113(B)	391	892	7205	7214(B)	7214(B)	5085	331-1		75	700	971	
				754	7123	7113(B)	391	892				1417完売	331-1		50	700	981	
	スポーツバック(5ドア)ダイレクトルーフレール付	'04~	8P#	753	7123	7113(B)	391	892			9595(B)	4014			75			
	3ドア	'03~	8P#	7105	7123	7113(B)	391	892	7205	7214(B)	7214(B)	5085	331-1		75	720	976	
				754	7123	7113(B)	391					1417完売	331-1		50	700	981	
	5ドア	'99~'02	8L#	754	7122	7112(B)	390	891				1038	331-1		75	700	920	
A4	セダン	'16~	8W#	7105	7123	7113(B)	391	892	7205	7214(B)	7214(B)	5027	331-1		75	830	991	
				754	7123	7113(B)	391	892				1819完売	331-1		60	830	981	
		'08~	8K#	7105	7123	7113(B)	391	892	7205	7214(B)	7213(B)	5084	331-1		75	765	951	
		'01~'07	8E#	754	7122	7112(B)	390	891				1212	331-1		75		960	
A4アバント	ダイレクトルーフレール付	'16~	8W#	7106	7122	7112(B)	390	891	7206	7214(B)	7213(B)	6019			75			
		'08~	8K#	7106	7122	7112(B)	390	891	7206	7214(B)	7213(B)	6019			75			
	ルーフレール付	'01~'07	8E#	7104	7122	7112(B)	390	891			9584(B)							
		'96~'01	8D#	7104	7122	7112(B)	390	891			9584(B)							
A4オールロードクワトロ	ルーフレール付	'16~		7104	7123	7113(B)	391	892			9585(B)							
		'10~	8KCDNA	7104	7123	7113(B)	391	892			9585(B)							
A5	2ドア	'17~																
	スポーツバック(5ドア)	'17~		7105	7124	7114(B)	391	892	7205	7215(B)	7215(B)	5196	331-1		60	715	1046	
	スポーツバック	'10~		7105	7123	7113(B)	391	892	7205	7215(B)	7215(B)	5114	331-1		60	710	1046	
A6	セダン	'19~		7105	7124	7114(B)	391	892	7205	7215(B)	7215(B)	5202	331-1		60	740	1061	
		'11~		7105	7123	7113(B)	391	892	7205	7215(B)	7214(B)	5083	331-1		60	720	1041	
				754	7124	7114(B)	391	892				1651完売	331-1		60	725	1041	
		'04~	4F#	754	7123	7113(B)	391	892				1591	331-1		75	790	1010	
A6アバント	ダイレクトルーフレール付	'19~		753	7123	7113(B)	391	892				4112			75			
		'12~		753	7122	7112(B)	390	891			9593(B)	4001完売			75			
		'05~	4F#	753	7122	7112(B)	390	891			9593(B)	4001完売			75			
	ルーフレール付	'97~'05	4B#	7104	7122	7112(B)	390	891			9582(B)				75			
A6オールロードクワトロ	ルーフレール付	'12~	4GCGWB	7104	7123	7113(B)	391	892			9583(B)							
		'06~	4F#	7104	7123	7113(B)	391	892			9583(B)							
		'01~'05	4B#	7104	7122	7112(B)	390	891										
A7	5ドア	'11~		7105	7124	7114(B)	391	892	7205	7215(B)	7215(B)	5102	331-1		60	720	1066	
Q2		'17~		7105	7123	7113(B)	391	892	7205	7215(B)	7214(B)	5042	331-1		75	720	996	
Q3	ダイレクトルーフレール付	'20~		7106	7123	7113(B)	391	891	7206	7214	7214	6091			75			
		'12~		753	7122	7112(B)	390	891			9595(B)	4027完売						
Q5	ダイレクトルーフレール付	'17~	FYDAX	7106	7123	7113(B)	391	892	7206	7214(B)	7214(B)	6045			75			
				753	7123	7113(B)	391	892			9593(B)	4078完売			75			
		'08~		7106	7123	7113(B)	391	892	7206	7214(B)	7214(B)	6019			75			
				753	7123	7113(B)	391	892			9593(B)	4002完売			75			
Q7	ダイレクトルーフレール付	'16~		753	7123	7113(B)	391	892			9596(B)	3145			75			
		'06~	4L#	753	7122													

シルバー		ブラック		シルバー		ブラック		シルバー		ブラック	
2本入り		2本入り		2本入り		2本入り		1本入り フット別売		1本入り フット別売	
¥48,000	¥50,000	¥40,000	¥42,000	¥8,000	¥9,000						
9581	9581(B)	9591	9591(B)	7212	7212(B)						
●70cm	●70cm	●79cm	●79cm	●77cm	●77cm						
9582	9582(B)	9592	9592(B)	7213	7213(B)						
●78cm	●78cm	●87cm	●87cm	●86cm	●86cm						
9583	9583(B)	9593	9593(B)	7214	7214(B)						
●186cm	●186cm	●95cm	●95cm	●95cm	●95cm						
9584	9584(B)	9594	9594(B)	7215	7215(B)						
●70/78cm	●70/78cm	●79/87cm	●79/87cm	●104cm	●104cm						
9585	9585(B)	9595	9595(B)	7216	7216(B)						
●78/86cm	●78/86cm	●87/95cm	●87/95cm	●113cm	●113cm						
		9596	9596(B)								
		●95/105cm	●95/105cm								

取付けに必要な別売Kit品番、本体価格(税別)

No.1001~ No.3001~ No.4001~ No.5001~ No.6001~
●ブラケット×4個 ●ラバーパッド×4個 **¥8,000**

おすすめオプションパーツ品番、本体価格(税別)

プロテクションシート331-1	●4枚1セット ●17×8.5cm	¥1,000
プロテクションシート332	●4枚1セット ●13×14cm	¥1,200
ワンキーシステム4504	●キー2本+シリンドラ-4個付き	¥5,000
ワンキーシステム4508	●キー2本+シリンドラ-8個付き	¥7,500
ワンキーシステム4512	●キー2本+シリンドラ-12個付き	¥10,000
ワンキーシステム4516	●キー3本+シリンドラ-16個付き	¥12,500
ロックノブ527-1	●4個1セット	¥8,500

SRAショートルーフライアダプター-774
774 ●774はラピッドシステム754フット併用。 **¥13,000**

車種名	タイプ	年式	主要車両形式	フット	スクエアパー	ウイングバー-Evo	プロパー	スライドパー	ウイングバーエッジ	ウイングバーエッジ	1	1+2+3	別売品	注意	最大積載重量 (kg)	バー取付前後幅 (mm)	取付有効幅 (mm)	アスクエアアップメント時
				2	3	4	5	6	958×959× ¥40,000-	721× ¥8,000-								

BMW																			
1シリーズ	(F40)5ドア	'19~																	
	(F20)5ドア	'11~			753	7122	7112(B)	390	891			9594(B)	3028	¥33,500			75	720	835
	(E82)クーペ	'08~	UC#		753	7122	7112(B)	390	891				3039	¥33,500			75		
	(E87)5ドア	'04~	UF#		753	7122	7112(B)	390	891			9594(B)	3028	¥33,500			75	720	790
2シリーズ	グランクーペ	'19~			753	7122	7112(B)	390	891			9592(B)	3028	¥33,500			75		
	(F22)クーペ	'14~	1J#		753	7122	7112(B)	390	891			9592(B)	3028	¥33,500			75		
2シリーズ アクティブツアラー	(F45)ルーフレールなし	'14~			7105	7123	7113(B)	391	892	7205	7214(B)	7214(B)	5139	¥34,500	331-1		75	700	1011
	(F45)ダイレクトルーフレール付	'14~			7106	7122	7112(B)	390	891	7206	7213(B)	7213(B)	6007	¥34,500			75		
2シリーズ グランツアラー	(F46)ルーフレールなし	'15~			7105	7123	7113(B)	391	892	7205	7214(B)	7214(B)	5031	¥34,500	331-1		75	700	1001
	(F46)ダイレクトルーフレール付	'15~			7106	7122	7112(B)	390	891	7206	7214(B)	7213(B)	6007	¥34,500			75		
3シリーズ GT		'13~			753	7122	7112(B)	390	891			9592(B)	3028	¥33,500			75		
3シリーズ セダン	(G20)	'19~			753	7122	7112(B)	390	891			9592(B)	3174	¥33,500			75		
	(F30)(M3不可)	'12~	3B#, 3D#		753	7122	7112(B)	390	891			9592(B)	3028	¥33,500			75	730	890
	(E90)	'05~	VA#, VB#, VD#		753	7122	7112(B)	390	891			9592(B)	3028	¥33,500			75		
	(E46)	'98~'04	AV#, AY#		753	7121	7111(B)	390	891			9592(B)	3065	¥33,500			75		785
3シリーズ クーペ	(E92)	'06~	WB#		753	7122	7112(B)	390	891			9592(B)	3039	¥33,500			75		
	(E46)	'99~'06	AV#, AY#, BX#		753	7121	7111(B)	390	891				3065	¥33,500			75		775
3シリーズ ツーリング	(G21)ダイレクトルーフレール	'19~			7106	7122	7112(B)	390	891	7206	7213(B)	7213(B)	6007	¥34,500			75		
	(F31)ダイレクトルーフレール付	'12~	3A#		7106	7122	7112(B)	390	891	7206	7213(B)	7213(B)	6007	¥34,500			75		
	(E91)ダイレクトルーフレール付	'10~			753	7122	7112(B)	390	891			9592(B)	4003	¥33,500			75		
	(E91)ルーフレール付	'05~	VR#, VS#		7104	7122	7112(B)	390	891			9582(B)		¥27,500	332		50		
	(E46)ルーフレールなし	'99~'04	AV#, AY#		753	7121	7111(B)	390	891			9594(B)	3065	¥33,500			75		765
	(E46)ルーフレール付	'99~'04	AL#, AM#, AV#, AY#		7104	7121	7111(B)	390	891			9581(B)		¥27,500	332		50		
3シリーズコンパクト	(E46)	'01~'04	AT#, AU#		753	7121	7111(B)	390	891			9592(B)	3065	¥33,500			75		790
4シリーズ	2ドア (M4不可)	'13~			753	7122	7112(B)	390	891			9592(B)	3028	¥33,500			75		
4シリーズ グランクーペ		'14~			753	7122	7112(B)	390	891			9592(B)	3028	¥33,500			75		
5シリーズ セダン	(G30)	'17~			753	7123	7113(B)	391	892			9595(B)	3169	¥33,500			50		
	(F10)	'10~			753	7122	7112(B)	390	891			9595(B)	3089	¥33,500			75	800	930
	(E60)	'03~	NA#, NB#, NE#		754	7123	7113(B)	391	892				1325	¥33,500	331-1		75	750	1010
	(E39)	'96~'03	DD#, DE#, DM#, DN#, DT#		753	7122	7112(B)	390	891			9592(B)	3065	¥33,500			75		835
5シリーズ GT	(F07)	'09~			753	7124	7114(B)	391	892				3039	¥33,500			75	720	910
5シリーズ ツーリング	(G31)ダイレクトルーフレール付	'17~			753	7122	7112(B)	390	891			9595(B)	4022完売	¥33,500			75		
	(F11)ダイレクトルーフレール付	'10~			753	7122	7112(B)	390	891			9595(B)	4022完売	¥33,500			75		
	(E61)ルーフレール付	'04~	NL#, NG#		7104	7122	7112(B)	390	891			9584(B)		¥27,500	332		50		
	(E61)ルーフレールなし	'04~	NL#, NG#		754	7123	7113(B)	391	892				1325	¥33,500	331-1		75	700	990
	(E39)ルーフレールなし	'97~'03	DD#, DP#, DS#		753	7122	7112(B)	390	891			9591(B)	3065	¥33,500			75		810
	(E39)ルーフレール付	'97~'03	DD#, DP#, DS#		7104	7122	7112(B)	390	891			9584(B)		¥27,500	332		50		
6シリーズ GT		'17~			753	7124	7114(B)	391	892				3028	¥33,500			75		
X1	(F48)ルーフレールなし	'15~			7105	7124	7114(B)	391	892	7205	7215(B)	7215(B)	5060	¥34,500	331-1		75	700	1066
	(F48)ダイレクトルーフレール付	'15~			754	7124	7114(B)	391	892				1830完売	¥33,500	331-1		40	700	1056
	(E84)ルーフレールなし	'10~			7106	7123	7113(B)	391	892	7206	7214(B)	7214(B)	6007	¥34,500			75		
	(E84)ダイレクトルーフレール付	'10~			754	7124	7114(B)	391	892				1602	¥33,500	331-1		50	700	1050
	(E84)ダイレクトルーフレール付	'10~			753	7122	7112(B)	390	891			9595(B)	4013完売	¥33,500			75		
X2	(F39)ルーフレールなし	'18~			7105	7125	7115(B)	392	893	7205	7216(B)	7215(B)	5165	¥34,500	331-1		75	700	1081
	(F39)ダイレクトルーフレール付	'18~			7106	7124	7114(B)	391	892	7206	7215(B)	7213(B)	6007	¥34,500			75		
X3	(G01)ダイレクトルーフレール付	'17~			7106	7123	7113(B)	391	892	7206	7214(B)	7214(B)	6007	¥34,500			75		
	(F25)ダイレクトルーフレール付	'11~			7106	7123	7113(B)	391	892	7206	7214(B)	7214(B)	6007	¥34,500			75		
	(E83)ルーフレール付	'04~	PA#		7104	7123	7113(B)	391	892			9583(B)		¥27,500	332		50		
X4	ダイレクトルーフレール付	'18~			7106	7124	7114(B)	391	892	7206	7215(B)	7214(B)	6007	¥34,500			75		
	ダイレクトルーフレール付	'14~			7106	7123	7113(B)	391	892	7206	7214(B)	7214(B)	6007	¥34,500			75		
X5	ダイレクトルーフレール付	'18~			7106	7124	7114(B)	391	892	7206	7215(B)	7214(B)	6007	¥34,500			75		
	(F15)ダイレクトルーフレール付	'13~			7106	7124	7114(B)	391	892	7206	7215(B)	7214(B)	6007	¥34,500			75		
	(E70)ダイレクトルーフレール付	'07~	FE#		753	7123	7113(B)	391	892			9593(B)	4003	¥33,500			50	700	
	(E70)ルーフレール付	'07~	FE#		7104	7124	7113(B)	391	892			9583(B)		¥27,500	332				
	(E53)ルーフレール付	'99~	FA#, FB#		7104	7124	7114(B)	391	892			9583(B)		¥27,500	332		50		



注意

※上記表示価格は消費税別・本体価格となります。
※完売：店頭在庫のみとなります。

年号対応表 (平成=H / 令和=R)	西暦	2000	2001	2002	2003	2004	2005	2006	2007	2008
---------------------	----	------	------	------	------	------	------	------	------	------

バー品番、本体価格(税別)

シルバー 2本入り ¥48,000 9581 ●70cm 9582 ●78cm 9583 ●186cm 9584 ●70/78cm 9585 ●78/86cm	ブラック 2本入り ¥50,000 9581(B) ●70cm 9582(B) ●78cm 9583(B) ●186cm 9584(B) ●70/78cm 9585(B) ●78/86cm	シルバー 2本入り ¥40,000 9591 ●79cm 9592 ●87cm 9593 ●95cm 9594 ●79/87cm 9595 ●87/95cm 9596 ●95/105cm	ブラック 2本入り ¥42,000 9591(B) ●79cm 9592(B) ●87cm 9593(B) ●95cm 9594(B) ●79/87cm 9595(B) ●87/95cm 9596(B) ●95/105cm	シルバー 1本入り フット別売 ¥8,000 7212 ●77cm 7213 ●86cm 7214 ●95cm 7215 ●104cm 7216 ●113cm	ブラック 1本入り フット別売 ¥9,000 7212(B) ●77cm 7213(B) ●86cm 7214(B) ●95cm 7215(B) ●104cm 7216(B) ●113cm
---	--	---	---	--	---

取付けに必要な別売Kit品番、本体価格(税別)

No.1001~ No.3001~ No.4001~ No.5001~ No.6001~ ●ブラケット×4個 ●ラバーパッド×4個	¥8,000
おすすめオプションパーツ品番、本体価格(税別)	
プロテクションシート331-1 ●4枚1セット ●17×8.5cm	¥1,000
プロテクションシート332 ●4枚1セット ●13×14cm	¥1,200
ワンキーシステム4504 ●キー2本+シリンドラ-4個付き	¥5,000
ワンキーシステム4508 ●キー2本+シリンドラ-8個付き	¥7,500
ワンキーシステム4512 ●キー3本+シリンドラ-12個付き	¥10,000
ワンキーシステム4516 ●キー3本+シリンドラ-16個付き	¥12,500
ロックノブ527-1 ●4個1セット	¥8,500
SRAショートルーフライアダプター-774	
774 ●774はラビッドシステム754フット併用。	¥13,000

車種名	タイプ	年式	主要車両形式						ウイングバーエッジ 958×959× ¥40,000- フットエッジ	ウイングバーエッジ 721× ¥8,000- 前側バー	ウイングバーエッジ 721× 後側バー	1 取り付けに必要な 別売キット等	1+2+3 装着時の 合計金額 (税別) ※バー種類に より金額が 変わります。	別売品	注意	最大積載重量 (kg)	バー取付前後幅 (mm)	取付有効幅 エアメント時 (mm)
-----	-----	----	--------	--	--	--	--	--	---	--------------------------------------	---------------------------	-------------------------	--	-----	----	----------------	-----------------	-------------------------

FIAT																		
500(チングエcheント)	ガラスフリー / オープントップ不可	'07~	ABA31212, 31214	754	7123		390					1856+774	¥46,500	331-1	50	600	931	
500L		'12~		754	7123	7113(B)	391	892				1723	¥33,500	331-1	60	765	1011	
500X	ルーフレールなし	'15~		7105	7123	7113(B)	391	892	7205	7215(B)	7214(B)	5007	¥34,500	331-1	75	700	1006	
	ダイレクトルーフレール付	'15~		753	7122	7112(B)	390	891			9592(B)	4043	¥33,500		75			
クーパー	ルーフレール付	'12~		7104	7124	7114(B)	391	892					¥27,500	332				
グランデポント	3ドア	'06~	199141												適応なし			
	5ドア	'06~		7105	7122	7112(B)	390	891	7205	7213(B)	7212(B)	5008	¥34,500	331-1	40	800	861	
				754	7122	7112(B)	390	891				1598完売	¥33,500	331-1	50	730	845	
パンダ	ダイレクトルーフレール付	'11~		753	7122	7112(B)	390	891			9594(B)	4026	¥33,500		75			
プント	5ドア	'00~'05	188A#	753	7122	7112(B)	390	891				3110	¥33,500		40			
プントエヴォ		'10~		754	7122	7112(B)	390	891				1598完売	¥33,500	331-1	50	730	846	

FORD																		
エクスプローラー	ダイレクトルーフレール付	'15~		753	7124	7114(B)	391	892				3151	¥33,500		75			
	ルーフレール付	'11~													適応なし			
	スポーツトラックルーフレール付	'07~		775	7123	7113(B)	391	892					¥26,500	332				
	ルーフレール付	'00~		775	7122	7112(B)	390	891					¥26,500	332				
エスケープ	ルーフレール付	'08~		775	7122	7112(B)	390	891					¥26,500	332	44			
エコスポーツ		'14~													適応なし			
エコライン		'92~'13		952	765								¥24,500					
クワガ	ルーフレール付	'13~		7104	7123	7113(B)	391	892			9583(B)		¥27,500	332				
		'10~		7104	7123	7113(B)	391	892			9585(B)		¥27,500	332				
フィエスタ	5ドア	'14~		7105	7123	7113(B)	391	892	7205	7214(B)	7214(B)	5087	¥34,500	331-1	75	700	956	
フォーカス /C-MAX	5ドア	'13~													適応なし			
	3ドア	'05~		753	7122	7112(B)	390	891			9592(B)	3015	¥33,500		75			
	5ドア	'05~		753	7122	7112(B)	390	891			9592(B)	3015	¥33,500		75			
リンカーン ナビゲーター	ルーフレール付	'06~		775	7122	7112(B)	390	891					¥26,500	332				
		'03~'05		775	7122	7112(B)	390	891					¥26,500	332				
		'98~'02		775	7122	7112(B)	390	891					¥26,500	332				



注意

※上記表示価格は消費税別・本体価格となります。
※完売：店頭在庫のみとなります。

年号対応表 (平成=H / 令和=R)	西暦 元号	2000 H12	2001 H13	2002 H14	2003 H15	2004 H16	2005 H17	2006 H18	2007 H19	2008 H20	2009 H21	2010 H22	2011 H23	2012 H24	2013 H25	2014 H26	2015 H27	2016 H28	2017 H29	2018 H30	2019 H31/R1	2020 R2	2021 R3
------------------------	----------	-------------	-------------	-------------	-------------	-------------	-------------	-------------	-------------	-------------	-------------	-------------	-------------	-------------	-------------	-------------	-------------	-------------	-------------	-------------	----------------	------------	------------

適応表一覽
トヨタ
レクサス
ニッサン
ホンダ
スバル
マツダ
三菱
スズキ
ダイハツ
外国車

フット品番、本体価格(税別) (4本1セット)

Table listing foot part numbers (7105, 7106, Edge7205, Edge7206) and their prices.

バー品番、本体価格(税別)

Grid of bar part numbers and prices, categorized by type: スクエアバー, スチール製強化スクエアバー, ウィングバーEvo, シルバー, ブラック, プロノンヒッチャナルバー, スライドバー.

Main table header with columns: 車種名, タイプ, 年式, 主要車両形式, and various part categories (フット, スクエアバー, ウィングバーEvo, etc.).

GM-CHEVROLET

Table listing GM-Chevrolet vehicle models and their corresponding part numbers and prices.

JAGUAR

Table listing Jaguar vehicle models and their corresponding part numbers and prices.

JEEP

Table listing Jeep vehicle models and their corresponding part numbers and prices.

注意: G5: 純正クロスバーをずらして装着してください. G11: SRT8は適応なし. G12: 適応キャリアは 9584(B)のみ.

※上記事表示価格は消費税別・本体価格となります. ※完売: 店頭在庫のみとなります.

Year correspondence table (年号対応表) showing model years from 2000 to 2021.

バー品番、本体価格(税別)

Table showing product specifications for Silver and Black variants of Wing Bar parts 9581-9585, including dimensions and prices like ¥48,000 and ¥50,000.

Table showing product specifications for Silver and Black variants of Wing Bar parts 9591-9596, including dimensions and prices like ¥40,000 and ¥42,000.

Table showing product specifications for Silver and Black variants of Wing Bar parts 7212-7216, including dimensions and prices like ¥8,000 and ¥9,000.

取付けに必要な別売Kit品番、本体価格(税別)

Summary table for installation kits No.1001-6001, listing prices such as ¥8,000.

おすすめオプションパーツ品番、本体価格(税別)

Table listing recommended optional parts like Protection Sheet 331-1 and 332, with prices ranging from ¥1,000 to ¥12,500.

Table for SRA Short Run Adapter 774, listing price as ¥13,000.

Header section for vehicle compatibility table with icons for Foot, Squared Bar, Wing Bar Evo, Propeller, Slide Bar, and various Edge types.

Main compatibility table for MINI vehicles, listing model names, years, and corresponding part numbers and prices.

PEUGEOT

Main compatibility table for PEUGEOT vehicles, listing model names, years, and corresponding part numbers and prices.



※上記表示価格は消費税別・本体価格となります。 ※完売：店頭在庫のみとなります。

Year correspondence table (年号対応表) with columns for model years from 2000 to 2021.

適応表一覧

トヨタ

レクサス

日産

ホンダ

スバル

マツダ

三菱

スズキ

ダイハツ

外国車

バー品番、本体価格(税別)		取付けに必要な別売Kit品番、本体価格(税別)	
シルバー 2本入り ¥48,000 9581 ●70cm 9582 ●78cm 9583 ●186cm 9584 ●70/78cm 9585 ●78/86cm	ブラック 2本入り ¥50,000 9581(B) ●70cm 9582(B) ●78cm 9583(B) ●186cm 9584(B) ●70/78cm 9585(B) ●78/86cm	シルバー 2本入り ¥40,000 9591 ●79cm 9592 ●87cm 9593 ●95cm 9594 ●79/87cm 9595 ●87/95cm 9596 ●95/105cm	ブラック 2本入り ¥42,000 9591(B) ●79cm 9592(B) ●87cm 9593(B) ●95cm 9594(B) ●79/87cm 9595(B) ●87/95cm 9596(B) ●95/105cm
ウイングバー 1本入り ¥8,000 7212 ●77cm 7213 ●86cm 7214 ●95cm 7215 ●104cm 7216 ●113cm	ブラック 1本入り ¥9,000 7212(B) ●77cm 7213(B) ●86cm 7214(B) ●95cm 7215(B) ●104cm 7216(B) ●113cm	No.1001~ No.3001~ No.4001~ No.5001~ No.6001~ ●ブラケット×4個 ●ラバーパッド×4個 ¥8,000	
おすすめオプションパーツ品番、本体価格(税別)			
プロテクションシート331-1	●4枚1セット ●17×8.5cm	¥1,000	
プロテクションシート332	●4枚1セット ●13×14cm	¥1,200	
ワンキーシステム4504	●キー2本+シリリンダー4個付き	¥5,000	
ワンキーシステム4508	●キー2本+シリリンダー8個付き	¥7,500	
ワンキーシステム4512	●キー3本+シリリンダー12個付き	¥10,000	
ワンキーシステム4516	●キー3本+シリリンダー16個付き	¥12,500	
ロックノブ527-1	●4個1セット	¥8,500	
SRAショートルーフライアダプター-774 774 ●774はラピッドシステム754フット併用。 ¥13,000			

車種名	タイプ	年式	主要車両形式	2	3	ウイングバー-Evo	プロバー	スライドバー	ウイングバーエッジ	ウイングバーエッジ	1	1+2+3	注意	最大積載重量	バー取付前後幅	取付有効幅	アスクエアメント時	
				フット	スクエアバー	958×959× ¥40,000- B+¥10,500-	B+¥16,500-	B+¥35,500-	958×959× ¥40,000- 2 フット エッジ	721× ¥8,000- 3 前側 バー	3 後側 バー	取り付けに 必要な 別売キット等	装着時の 合計金額 (税別) ※バー種類に より金額が 変わります。	注意	(kg)	(mm)	(mm)	

TESLA																	
モデル S	フィックスポイント付 (固定ガラスルーフトップ)	'15~'17		753	7124	7114(B)	391	892		9596(B)	3153	¥33,500			75		
		'13~'15/6		753	7124	7114(B)	391	892			3130	¥33,500			75		

VOLVO																	
C30	3ドア	'07~		754	7123	7113(B)	391	892				1441	¥33,500	331-1	60	770	900
S40		'04~	MB4204S	754	7123	7113(B)	391	892				1590	¥33,500	331-1	60	830	1045
S60		'11~		7105	7124	7114(B)	391	892	7205	7215(B)	7215(B)	5030	¥34,500	331-1	60	800	1056
		'00~	RB#	754	7124	7114(B)	391	892				1387	¥33,500	331-1	60	650	1075
S80		'06~	AB#	754	7124	7114(B)	391	892				1595	¥33,500	331-1	75	640	1025
S90		'17~		7105	7124	7114(B)	391	892	7205	7215(B)	7215(B)	5039	¥34,500	331-1	60	690	1076
				754	7124	7114(B)	391	892				1821完売	¥33,500	331-1	60	685	1061
V40		'12~	MB4164T	7105	7123	7113(B)	391	892	7205	7215(B)	7213(B)	5090	¥34,500	331-1	60	770	921
V40・クロスカントリー	ルーフレール付	'13~		753	7122	7112(B)	390	891			9594(B)	4033	¥33,500		50		
V50	ルーフレールなし	'04~	MB4204S	754	7123	7113(B)	391	892				1369	¥33,500	331-1	60	800	1020
	ルーフレール付	'04~	MB4204S	7104	7122	7112(B)	390	891			9585(B)		¥27,500	332	50		
V60・クロスカントリー	ダイレクトルーフレール付	'18~		7106	7122	7112(B)	390	891	7206	7214(B)	7213(B)	6010	¥34,500		75		
	ルーフレールなし	'11~		7105	7124	7114(B)	391	892	7205	7215(B)	7214(B)	5170	¥34,500	331-1	50	795	1006
	ダイレクトルーフレール付	'11~		753	7122	7112(B)	390	891			9594(B)	4021完売	¥33,500		75		
V70	ルーフレールなし	'07~	BB#	754	7124	7114(B)	391	892				1600	¥33,500	331-1	75	700	1035
	ルーフレール付	'07~	BB#	7104	7123	7113(B)	391	892			9585(B)		¥27,500	332			
V70・クロスカントリー	ルーフレールなし	'97~'99	BB#	754	7124	7114(B)	391	892				1596	¥33,500	331-1	75		1070
	ルーフレール付	'97~'99	BB#	7104	7124	7114(B)	391	892			9583(B)		¥27,500	332	50		
V90/V90・クロスカントリー	ダイレクトルーフレール付	'17~		7106	7122	7112(B)	390	891	7206	7214(B)	7213(B)	6010	¥34,500		75		
XC40	ダイレクトルーフレール付	'18~		7106	7122	7112(B)	390	891	7206	7213(B)	7213(B)	6010	¥34,500		75		
XC60	ダイレクトルーフレール付	'17~		7106	7122	7112(B)	390	891	7206	7213(B)	7213(B)	6028	¥34,500		75		
		'08~		7106	7122	7112(B)	390	891	7206	7214(B)	7213(B)	6015	¥34,500		75		
				753	7122	7112(B)	390	891			9595(B)	4006完売	¥33,500		75		
XC70	ルーフレール付	'07~	BB#	7104	7123	7113(B)	391	892			9585(B)		¥27,500	332			
		'02~'07	SB#	7104	7123	7113(B)	391	892			9585(B)		¥27,500	332	50		
XC90	ダイレクトルーフレール付	'15~		7106	7123	7113(B)	391	892	7206	7214(B)	7214(B)	6028	¥34,500		75		
	ルーフレール付	'15~		7104	7123	7113(B)	391	892			9583(B)		¥27,500				
	ルーフレール付	'02~	CB#	7104	7122	7112(B)	390	891			9584(B)		¥27,500	332		~1350	800

フット品番、本体価格(税別) (4本1セット)

Table listing foot products with part numbers (7105, 7106, Edge7205, Edge7206) and prices (e.g., ¥33,000, ¥20,000).

バー品番、本体価格(税別)

Product display for bars including スクエアバー, スチール製強化スクエアバー, ウィングバーEvo, シルバー, ブラック, and プロパシビリティ強化スチールバー. Includes images and prices like ¥6,500, ¥12,500, ¥17,000.

Summary table with columns: 車種名, タイプ, 年式, 主要車両形式, and icons for フット, スクエアバー, ウィングバー-Evo, プロバー, スライドバー, ウィングバー-エッジ.

Main VW compatibility table with columns for model name, type, year, chassis, and various bar/foot part numbers and prices.

注意 G2: ドア(ガラス)とボディの間隔が狭いため、KITが干渉することがあります。

※上記表示価格は消費税別・本体価格となります。 ※完売: 店頭在庫のみとなります。

Year correspondence table (年号対応表) showing model years from 2000 to 2021.

リアマウント・サイクルキャリア

※ 自転車のフレーム形状によっては積載できない場合がございます。

国産車 (樹脂製リアスポイラー装着車は適合不可)

メーカー	車種名	タイプ	年式	主要車両形式	適合システム	キャリア品番	キット品番	アダプター品番	合計金額(税別)
NISSAN	ジューク		H22/6~		ClipOn	9104			¥28,000
HONDA	フィット	5ドア	H25/9~	GK,GP	ClipOn	9104			¥28,000
		5ドア	H25/9~	GK,GP	ClipOn High	9106			¥48,000
SUBARU	フォレスター		H19/12~	SH#	ClipOn	9104			¥28,000
					ClipOn High	9106			¥48,000
					BackPac	973	973-16		¥64,000
	インプレッサスポーツ/XV	5ドア	H23/12~	GP#	ClipOn	9103			¥28,000
					ClipOn High	9105			¥48,000
					BackPac	973	973-16		¥64,000
レガシィツーリングワゴン/アウトバック		H21/5~	BR#	ClipOn	9104			¥28,000	
				ClipOn High	9106			¥48,000	
				BackPac	973	973-17		¥64,000	
MITSUBISHI	アウトランダー		H24/10~	GF7W, GF8W	BackPac	973	973-17		¥64,000

輸入車 (樹脂製リアスポイラー装着車は適合不可)

メーカー	車種名	タイプ	年式	主要車両形式	適合システム	キャリア品番	キット品番	アダプター品番	合計金額(税別)
AUDI	A3スポーツバック	5ドア	04~12	8P#	ClipOn	9103		9115	¥34,000
		5ドア	04~12	8P#	ClipOn High	9105		9115	¥54,000
		5ドア	04~12	8P#	BackPac	973	973-17		¥64,000
	A4バント		08~15	8KK#	ClipOn	9103			¥28,000
			08~15	8KK#	ClipOn High	9105			¥48,000
			08~15	8KK#	BackPac	973	973-17		¥64,000
			05~15	8E#	ClipOn	9103			¥28,000
			05~15	8E#	ClipOn High	9105			¥48,000
			05~15	8E#	BackPac	973	973-17		¥64,000
	A6バント		05~10	4F#	ClipOn	9104			¥34,000
			05~10	4F#	ClipOn High	9106		9115	¥54,000
			05~10	4F#	BackPac	973	973-17		¥64,000
A6オールロードワゴン		06~12	4F#	ClipOn	9104		9115	¥34,000	
		06~12	4F#	ClipOn High	9106		9115	¥54,000	
		06~12	4F#	BackPac	973	973-17		¥64,000	
BMW	1シリーズ	5ドア(F20)	11~		ClipOn	9103		9115	¥34,000
		5ドア(F20)	11~		ClipOn High	9105		9115	¥54,000
	X3	(F25)	11~		BackPac	973	973-17		¥64,000
FIAT	500		07~	ABA31212,31214	ClipOn	9104			¥28,000
			07~	ABA31212,31214	ClipOn High	9106			¥48,000
MERCEDES BENZ	Aクラス	(W169)	05~12	169#	ClipOn	9104			¥28,000
		(W169)	05~12	169#	ClipOn High	9106			¥48,000
		(W169)	05~12	169#	BackPac	973	973-18		¥64,000
	Bクラス	(W245)	05~11	245#	ClipOn	9104			¥28,000
		(W245)	05~11	245#	ClipOn High	9106			¥48,000
		(W245)	05~11	245#	BackPac	973	973-15		¥64,000
	Cクラスワゴン	(W204)	07~14	204#	ClipOn	9103			¥28,000
		(W204)	07~14	204#	ClipOn High	9105			¥48,000
	Mクラス	(W164)	06~11	164#	ClipOn	9104			¥28,000
		(W164)	06~11	164#	ClipOn High	9106			¥48,000
		(W164)	06~11	164#	BackPac	973	973-15		¥64,000
	Rクラス	(W251)	06~13	251#	ClipOn	9104			¥28,000
(W251)		06~13	251#	ClipOn High	9106			¥48,000	
(W251)		06~13	251#	BackPac	973	973-19		¥64,000	
VOLKSWAGEN	ゴルフVI	5ドア	09~12		ClipOn	9103		9115	¥34,000
		5ドア	09~12		ClipOn HIGH	9105		9115	¥54,000
		5ドア	09~12		BackPac	973	973-15		¥64,000
	ゴルフVII	5ドア	13~		ClipOn	9103		9115	¥34,000
		5ドア	13~		ClipOn HIGH	9105		9115	¥54,000
		5ドア	13~		BackPac	973	973-15		¥64,000
	ゴルフVIIワゴン		14~		ClipOn	9103	9115		¥34,000
			14~		ClipOn HIGH	9105	9115		¥54,000
			14~		BackPac	973	973-15		¥64,000
	ゴルフプラス		06~08	1K#	ClipOn	9104			¥28,000
			06~08	1K#	ClipOn High	9106			¥48,000
			06~08	1K#	BackPac	973	973-15		¥64,000
	ゴルフトゥーラン		10~15	1T#	BackPac	973	973-15		¥64,000
			10~15	1T#	ClipOn	9104		9115	¥34,000
			10~15	1T#	ClipOn High	9106		9115	¥54,000
	ティグアン		17~		BackPac	973	973-17		¥64,000
	パサートヴァリアント		06~09	3C#	ClipOn	9104			¥28,000
			06~09	3C#	ClipOn High	9106			¥48,000
			06~09	3C#	BackPac	973	973-19		¥64,000
	ポロ	5ドア	09~	6R#	ClipOn	9103			¥28,000
		5ドア	09~	6R#	ClipOn High	9105			¥48,000



リアマウントキャリア・トウバーキャリア使用時における道路交通法上のご注意点について

日本の道路交通法では、積載物を積む時には、①ナンバーを隠さない事、②灯火を隠さない事、③車両全幅を超えて荷物を積まない事、④車両全長の110%を超え荷物を積まない事と定められています。リアマウントキャリアは道交法を守ってご使用ください。

※ 自転車のフレーム形状によっては積載できない場合がございます。
 ※ 上記表示価格は消費税別・本体価格となり、別途消費税10%が必要です。

Kit No.	Cars	JAN コード
★4023	BMW X3 11-	7313020011141
4026	フィアット パンダ 13-	7313020060729
★4027	アウディ Q3	7313020060736
★4030	ミツビシ アウトランダー	7313020063782
4033	ボルボ V40XC	7313020066530
★4035	アウディ A3SB 13-	7313020066530
★4039	ランドローバー レンジローバースポーツ	7313020067810
★4040	スズキ ハスラー	7313020067827
★4042	シトロエン グランドピカソ	7313020067841
4043	フィアット 500x	7313020067858
★4049	ベンツ GLA	7313020069753
4050	ボルシェ マカン	7313020069869
★4052	スバル アウトバック	7313020069883
★4053	プジョー 308 ワゴン	7313020069890
4054	スバル クロスオーバー	7313020069906
★4055	ベンツ Cクラスワゴン	7313020070360
★4058	ボルボ XC90 16-	7313020070407
★4059	VW パサートヴァリアント 15-	7313020070629
4060	レクサス NX	7313020070988
★4065	ミツビシ エクリプスクロス	7313020074528
4067	ホンダ ヴェゼル	7313020074535
★4068	ベンツ GLC	7313020073927
★4072	レクサス RX 15-	7313020075686
★4073	ボルボ V90 17-	7313020078038
★4074	ルノー メガーヌワゴン 17-	7313020075990
★4075	ジャガー F-PACE	7313020076515
★4078	アウディ Q5	7313020079981
★4080	ランドローバー ディスカバリー 5 17-	7313020080758
★4082	プジョー 3008	7313020079820
★4084	マツダ CX-5	7313020080963
4085	アルファロメオ ステルヴィオ	
★4088	ランドローバー ヴェラール	7313020081021
4095	ボルシェ カイエン 18-	7313020086378
4096	マツダ CX-8	7313020086408
4101	スバル XV	7313020088037
4102	アウディ Q8 19-	7313020087641
4111	トヨタ カローラツーリング 19-	7313020090290
4112	アウディ A6 アバント	

ノーマルルーフ用キット No.5001~ ¥8,000(消費税別・本体価格)

Kit No.	Cars	JAN コード
5001	トヨタ プリウス 09-	7313020083667
5002	マツダ アクセラ 13-	7313020082622
5003	トヨタ ハイラックス 17-	7313020083872
5005	ミニ 5ドア F55	7313020083896
5006	ミニ クラブマン	7313020083902
5007	フィアット 500X	7313020083674
5008	フィアット グランデプト	7313020082639
5009	VW ゴルフVI	7313020082615
5010	VW ゴルフVII	7313020082882
5012	ランドローバー レンジローバー イヴォーク	7313020082608
5013	アウディ A3 13-	7313020083063
5015	VW ボロ 09-	7313020083094
5016	VW ジェッタ 11-	7313020083100
5017	VW パサート 15-	7313020083681
5018	プジョー 308	7313020082646
5019	ルノー キャプチャー	7313020083919
5021	シトロエン C4 ピカソ	7313020083117
5022	VW UP	7313020083124
5024	アウディ A1 5ドア	7313020082929
5027	アウディ A4 セダン 16-	7313020082912
5029	トヨタ プリウス 15-	7313020083131
5030	ボルボ S60	7313020083148
5031	BMW 2グランツアラ	7313020083933
5032	ルノー メガーヌ 17-	7313020083940
5039	ボルボ S90	7313020083162
5042	アウディ Q2	7313020083179
5043	ホンダ シビック5ドア	7313020083186
5045	シトロエン C3	7313020082684
5046	ホンダ CR-V	7313020083193
5048	トヨタ C-HR	7313020083216
5049	ボルシェ パナメーラ 17-	7313020083001
5051	VW ボロ	7313020083018
5055	アルファロメオ ジュリア	7313020083223
5060	BMW X1 15-	7313020083360
5066	ホンダ シビックセダン	7313020084015
5075	VW アルテオン	7313020083254
5079	マツダ CX-5 17-	7313020084053
5082	トヨタ カムリ 17-	7313020084060
5083	アウディ A6	7313020084077
5084	アウディ A4 08-	7313020083278
5085	アウディ A3 3DR/SB	7313020084084
5086	VW CC	7313020083285
5087	フォード フィエスタ	7313020083377

Kit No.	Cars	JAN コード
5090	ボルボ V40 12-	7313020086644
5093	VW パサート 06-	7313020083735
5098	ニッサン ジューク	7313020083513
5101	VW ボロ 18-	7313020083520
5102	アウディ A7	7313020083315
5107	トヨタ タコマ 16-	7313020084169
5108	ホンダ CR-V 11-	7313020084176
5109	トヨタ オーリス 06-	7313020082714
5114	アウディ A5	7313020083322
5116	ランドローバー レンジローバー スポーツ	7313020084190
5118	トヨタ RAV4 05-	7313020086705
5121	アウディ A3 セダン	7313020082752
5123	ランドローバー フリーランダー2 07-	7313020084206
5126	ホンダ フィット 07-	7313020083803
5127	ニッサン リーフ 10-	7313020082769
5129	トヨタ プリウスアルファ	7313020083346
5130	トヨタ オーリス	7313020084237
5131	ミツビシ トライトン 06-	7313020084244
5132	トヨタ ヴィッツ	7313020087108
5136	マツダ CX-3	7313020082790
5139	BMW 2アクティブツアラ	7313020084251
5144	ルノー メガーヌ	7313020082813
5145	BMW X6 15-	7313020083865
5147	ボルシェ カイエン 10-	7313020084275
5149	トヨタ カムリ 11-	7313020084282
5152	ホンダ フィット 13-	7313020083025
5153	ランドローバー レンジローバー スポーツ 14-	7313020084305
5155	ボルシェ パナメーラスポーツツーリスモ	
5156	アルファロメオ ステルヴィオ 18-	7313020086798
5159	ジャガー E-PACE	7313020087085
5163	ジャガー I-PACE	7313020087092
5165	BMW X2	7313020087146
5167	ルノー クリオ	7313020086804
5168	ニッサン ノート	7313020086842
5169	ニッサン マーチ 10-	7313020086835
5170	ボルボ V60 11-	7313020087542
5172	プジョー 208	7313020089065
5175	ホンダ ヴェゼル	7313020087559
5178	スバル WRX	7313020086903
5181	トヨタ プリウス 03-	7313020088983
5194	アルファード 15-	7313020089119
5196	アウディ A5 SB 17-	7313020086736
5202	アウディ A6	
5205	アウディ A1 19-	7313020089249
5209	トヨタ カローラスポーツ	7313020089041
5213	ランドローバー ディスカバリースポーツ	
5219	トヨタ プラド	7313020089447
5220	レクサス ES	7313020089508
5222	レンジローバーイヴォーク 19-	7313020089577
5238	マツダ CX-30	7313020091181
5240	VW Tクロス	7313020091211
5241	カイエン クーペ	

ダイレクトルーフレール用キット No.6001~ ¥8,000(消費税別・本体価格)

Kit No.	Cars	JAN コード
6003	ミツビシ RVR	7313020089799
6007	BMW 3/X3/X5	7313020089829
6009	VW パサートワゴン 15-	7313020089843
6010	ボルボ V90 17-	7313020089850
6011	シトロエン グランドピカソ	7313020089867
6017	ベンツ Cクラスワゴン 14-	7313020089461
6019	アウディ A4アバント 08-	7313020090078
6020	ベンツ GLC	7313020089478
6028	ボルボ XC90 16-	7313020090030
3039	ミニ クロスオーバー	7313020090207
6040	プジョー 3008	7313020090214
6042	ベンツ GLA	7313020090238
6044	レクサス RX 15-	7313020089560
6045	アウディ Q5	7313020090047
6054	プジョー 308SW 14-	7313020091174
6055	プジョー 508SW	7313020091297
6057	ルノー メガーヌ	7313020091235

Dimensions Table 寸法表

ルーフボックス

サイズ	A	B	C	D min	D max	E	H	D min + F max
	全長	全幅	全高	前後幅	前後幅	取付幅	バー上高さ	F max
誤差	(±)10	(±)5	(±)5	(±)5	(±)5	(±)5	(±)5	(±)10
Vector Alpine	2280	884	389	557	932	580	320	1370
Vector L	2315	884	434	557	932	580	365	1410
Vector M	2120	880	395	557	932	580	331	1310
ExcellenceXT	2180	940	400	545	935	560	366	1285
Dynamic L	2347	938	350	545	935	622	308	1360
Dynamic M	2061	840	334	545	935	552	304	1268
Motion XT M	1748	864	455	557	932	540	420	1198
Motion XT Sport	1885	675	425	557	932	388	388	1194
Motion XT L	1950	896	438	557	932	572	401	1290
Motion XT XL	2149	915	437	557	932	560	398	1347
Motion XT XXL	2323	947	467	557	932	598	421	1440
Motion XT Alpine	2300	947	345	557	932	598	302	1417
Force XT S	1390	895	390	557	845	560	388	971
Force XT M	1750	820	455	557	932	520	424	1153
Force XT Alpine	2300	700	425	557	909	400	394	1399
Force XT Sport	1900	630	425	557	932	330	395	1227
Force XT L	1900	840	460	557	918	540	428	1207
Force XT XL	2100	860	440	557	911	560	410	1299
Touring L	1968	778	433	545	955	540	400	1250
Touring M	1772	822	446	545	955	596	413	1149
Ranger90(スクエアバー)	1100	800	400	577	858	605		900
Ranger90(エアロバー)	1100	800	400	600	835	605		900
Ranger500(スクエアバー)	1900	500	300	518	958	280		1200
Ranger500(エアロバー)	1900	500	300	495	935	280		1200

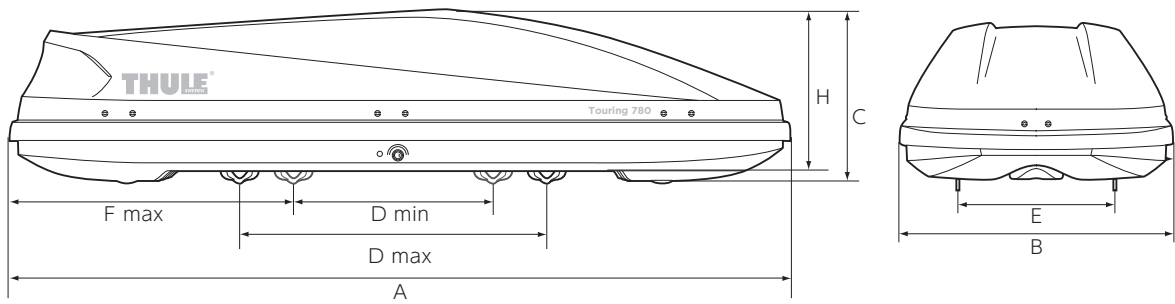

リアゲートに干渉しないルーフボックスの選び方

まず、お車の前側キャリアバーの中心からテールゲートまでの距離を計っていただきます。上記表の"D min+F max"の数値がテールゲートまでの距離よりも短ければ干渉しません。(前後バー間隔700mm時)

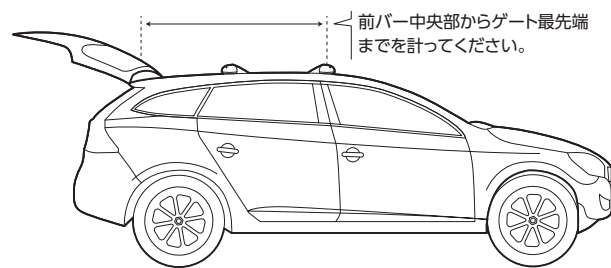

ウイングバーエッジ

ウイングバーエッジ積載有効幅

ウイングバーエッジは幅広い車種に適合するため、両端のカバーがそれぞれ5cmづつ、合計10cmスライドします。ウイングバーエッジは通常のバーに比べて積載有効幅が狭くなりますので、積載物の幅にご注意ください。

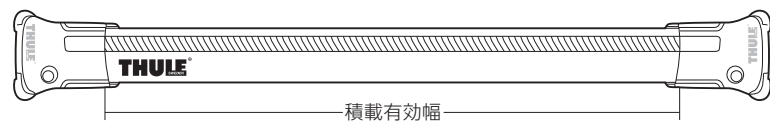

ウイングバーエッジ・ボックス・バスケット・スキーキャリア適応表

	下面幅(cm)	ウイングバーエッジとの適合(○可、△車種により可、×不可)															
		9581	9582	9583	9584	9585	9591	9592	9593	9594	9595	9596	7212	7213	7214	7215	7216
Vector Alpine	79	×	×	△	×	×	×	△	○	×	△	○	×	△	○	○	○
Vector L	79	×	×	△	×	×	×	△	○	×	△	○	×	△	○	○	○
Vector M	82	×	×	△	×	×	×	△	○	×	△	○	×	△	○	○	○
ExcellenceXT	83	×	×	△	×	×	×	△	○	×	△	○	×	×	△	○	○
Dynamic L	83	×	×	△	×	×	×	△	○	×	△	○	×	×	△	○	○
Dynamic M	75	×	△	○	×	△	△	○	○	△	○	○	×	△	○	○	○
Motion XT M	75	×	△	○	×	△	△	○	○	△	○	○	×	△	○	○	○
Motion XT Sport	56	○	○	○	○	○	○	○	○	○	○	○	○	○	○	○	○
Motion XT L	79	×	×	△	×	×	×	△	○	△	△	○	×	△	○	○	○
Motion XT XL	80	×	×	△	×	×	×	△	○	×	△	○	×	△	○	○	○
Motion XT XXL	84	×	×	△	×	×	×	△	○	×	△	○	×	×	△	○	○
Motion XT Alpine	84	×	×	△	×	×	×	△	○	×	△	○	×	×	△	○	○
Force XT S	80	×	×	△	×	×	×	△	○	×	△	○	×	△	○	○	○
Force XT M	74	×	△	○	×	△	△	○	○	△	○	○	×	△	○	○	○
Force XT Alpine	63	△	○	○	△	○	○	○	○	○	○	○	○	○	○	○	○
Force XT Sport	57	○	○	○	○	○	○	○	○	○	○	○	○	○	○	○	○
Force XT L	78	×	△	△	×	△	△	△	○	△	△	○	×	△	○	○	○
Force XT XL	80	×	×	△	×	×	×	△	○	×	△	○	×	△	○	○	○
Touring L	73	×	△	○	×	△	△	○	○	△	△	○	△	△	○	○	○
Touring M	78	×	×	△	×	×	×	△	○	△	△	○	×	△	○	○	○
Ranger90	80	×	×	△	×	×	×	△	○	×	△	○	×	△	○	○	○
Ranger500	50	○	○	○	○	○	○	○	○	○	○	○	○	○	○	○	○
Trail823	51	○	○	○	○	○	○	○	○	○	○	○	○	○	○	○	○
Trail824	61	△	○	○	△	○	○	○	○	○	○	○	○	○	○	○	○
Canyon859XT	70	×	△	○	×	△	△	○	○	△	○	○	△	○	○	○	○

積載有効幅(cm)

品番	最小値	最大値
9581	60	70
9582	68	78
9583	76	86
9584	60/68	70/78
9585	68/76	78/86
品番	最小値	最大値
9591	69	79
9592	77	87
9593	85	95
9594	69/77	79/87
9595	77/85	87/95
9596	85/95	95/105
品番	最小値	最大値
7212	64	74
7213	73	83
7214	82	92
7215	91	101
7216	100	110

フット

753

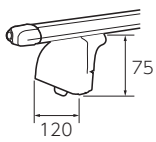

754

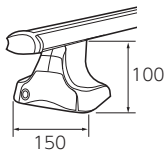

775

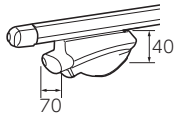

958X

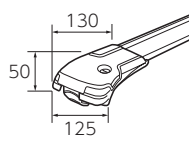

959X

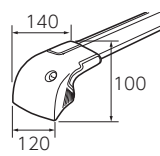

951/952/953

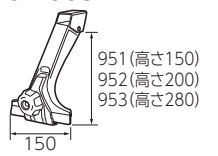

7104

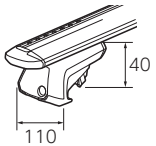

7105

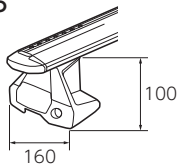

7106

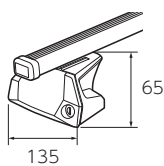

7205

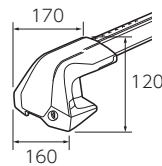

7206

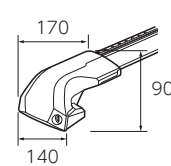

9512/9522/9531



バー

ウイングバー Evo

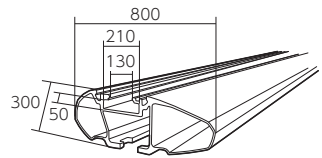

スライドバー

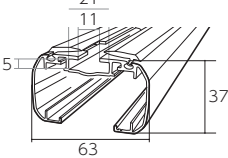

スクエアバー

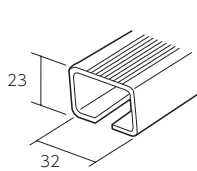

プロフェッショナルバー

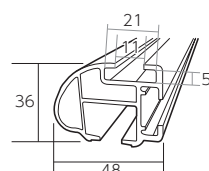

バスケット

Trail 823-824

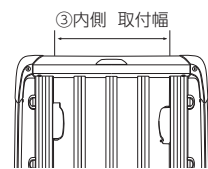

Canyon 859XT

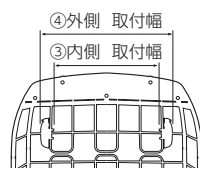

品名	①取付部 前後幅	②全長	③内側 取付幅	④外側 取付幅
Trail 823	600~940	1350	511	-
Trail 824	600~1190	1600	611	-
CanyonXT 859	510~900	1270	600	760

プロフェッショナルキャリア

503

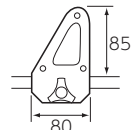

552

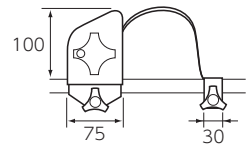

サイクルキャリア

598

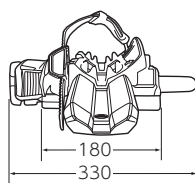
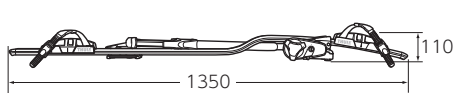

545-1

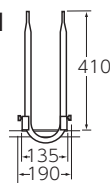

532

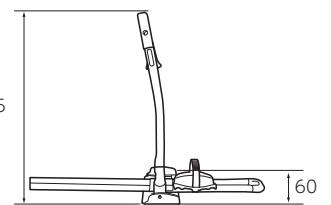
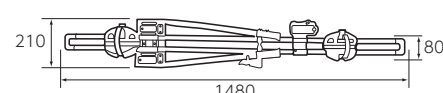

561

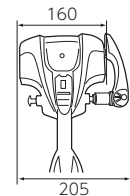
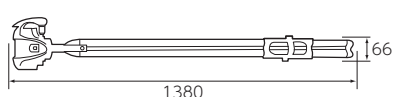

599

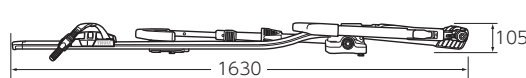

ウォータースポーツキャリア

848

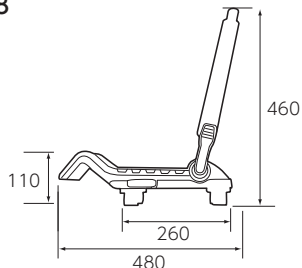

849

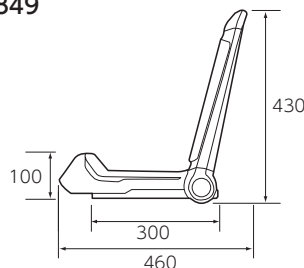

819

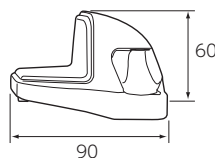

895/896

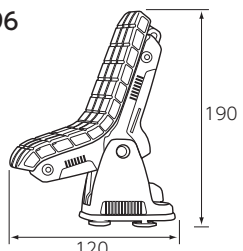

896

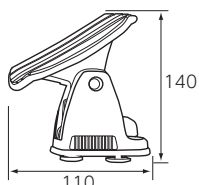

520-1

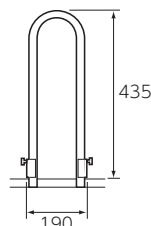

840

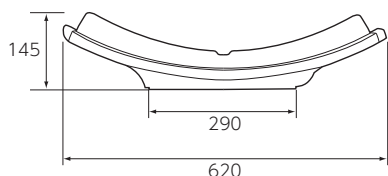

898

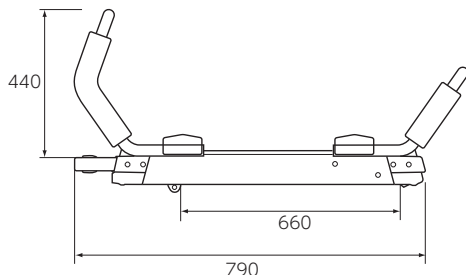

ウィンタースポーツキャリア

7325

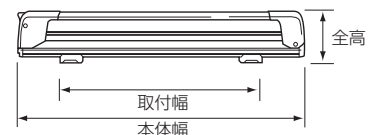

7322/7324/7326

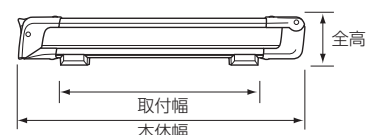

品番	取付幅	本体幅	全高
7322	190	370	110
7324	390	620	110
7325	550	770	140
7326	540	870	110

※各図版等の表示単位はmmとなります。

寸法表

トヨタ

レクサス

ニッサン

ホンダ

スバル

マツダ

三菱

スズキ

ダイハツ

外国車